

บ้านฟาร์มรักนะเออ

บ้านสบาย อำเภอมือง แม่ฮ่องสอน

140 ตรม.

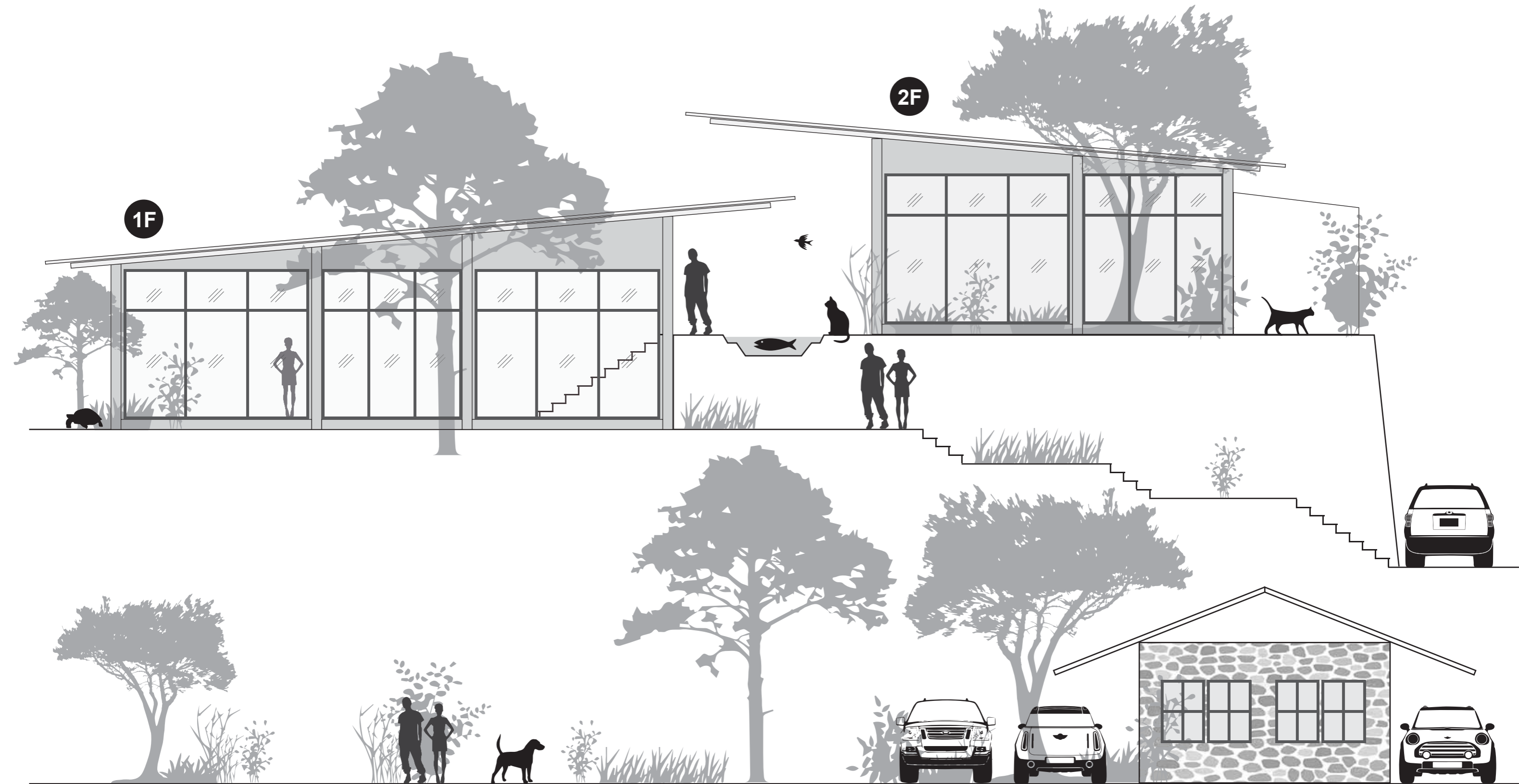

หลังคาเมทัลชีท ความยาว 15.00 ม.

1F

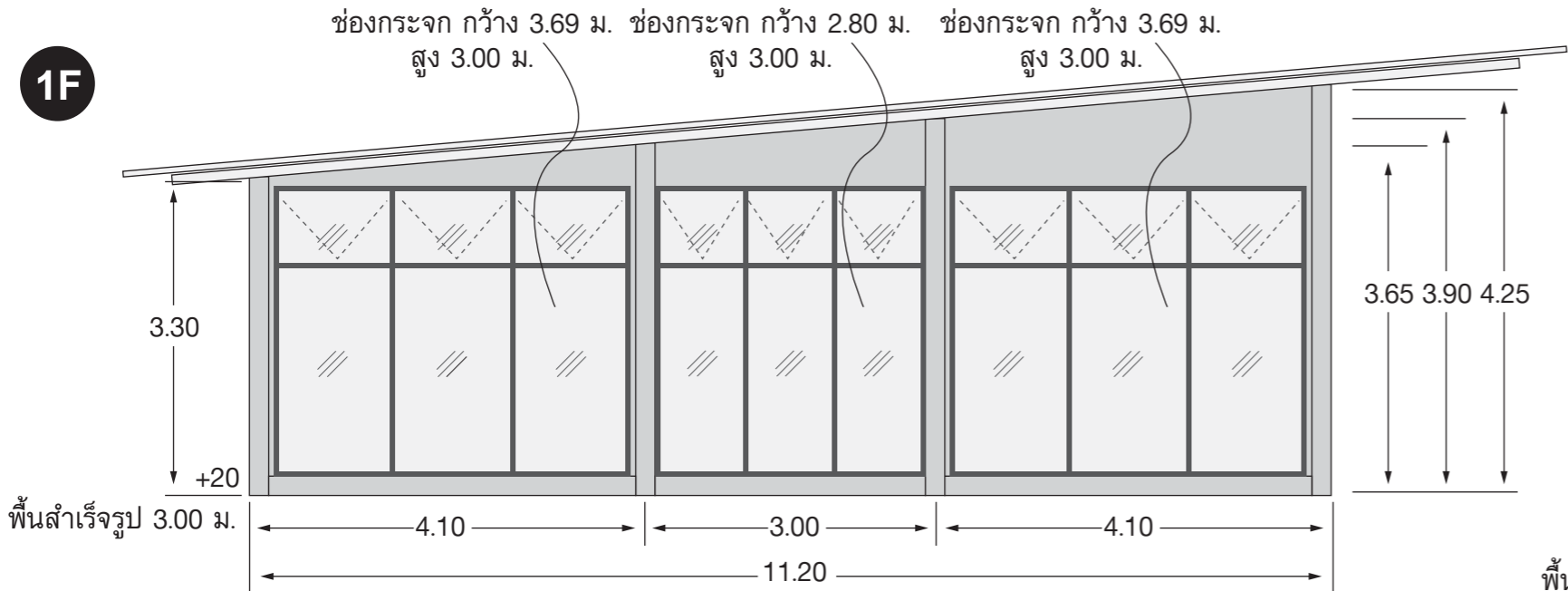

1R

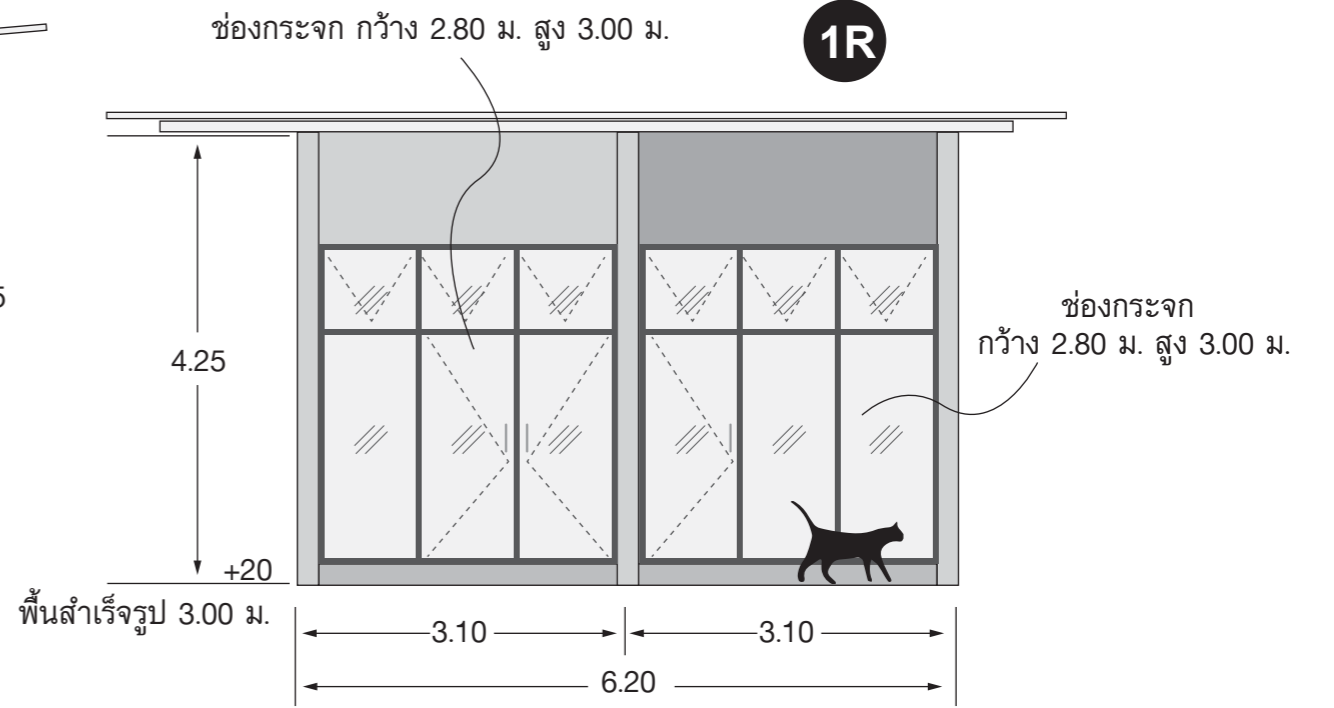

1B

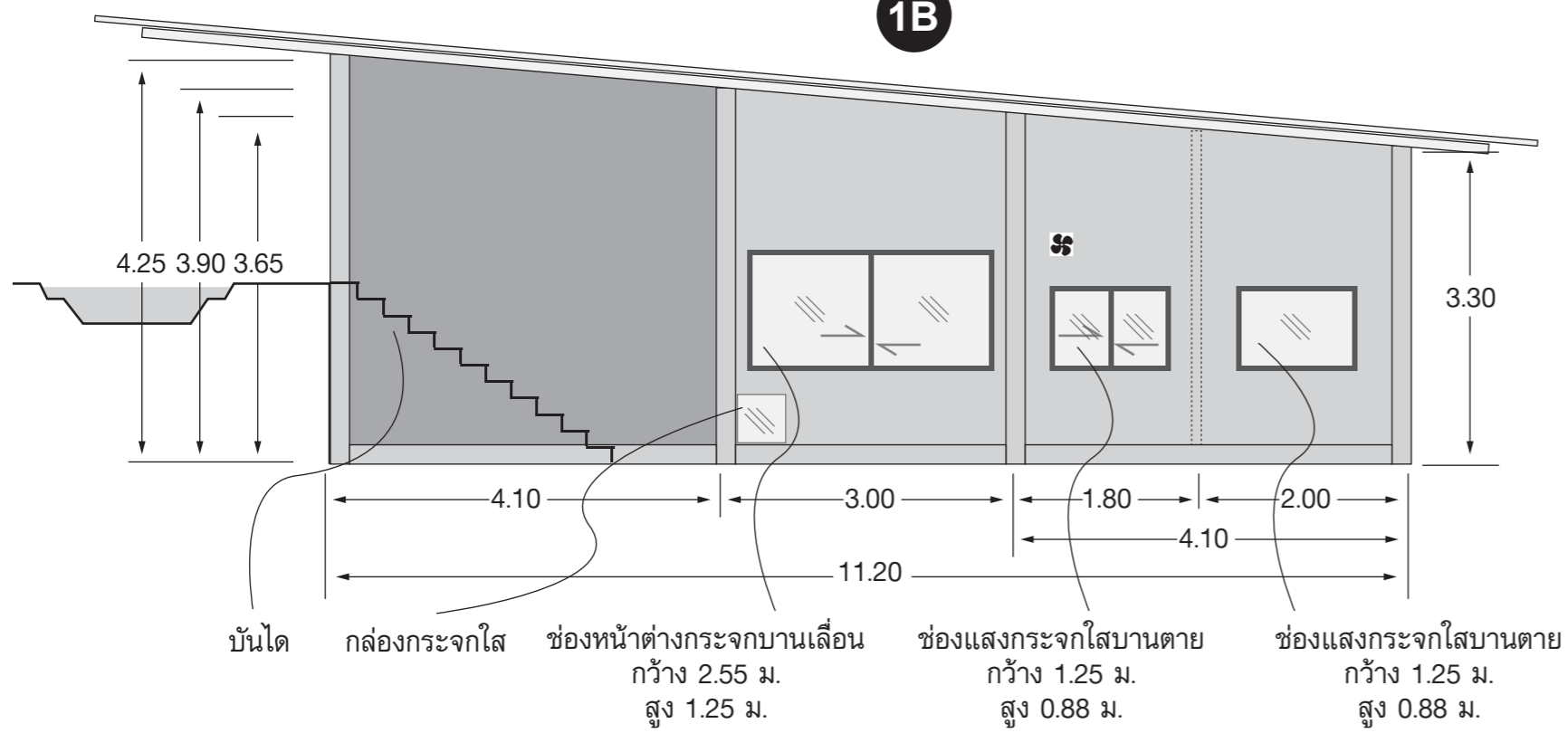

1L

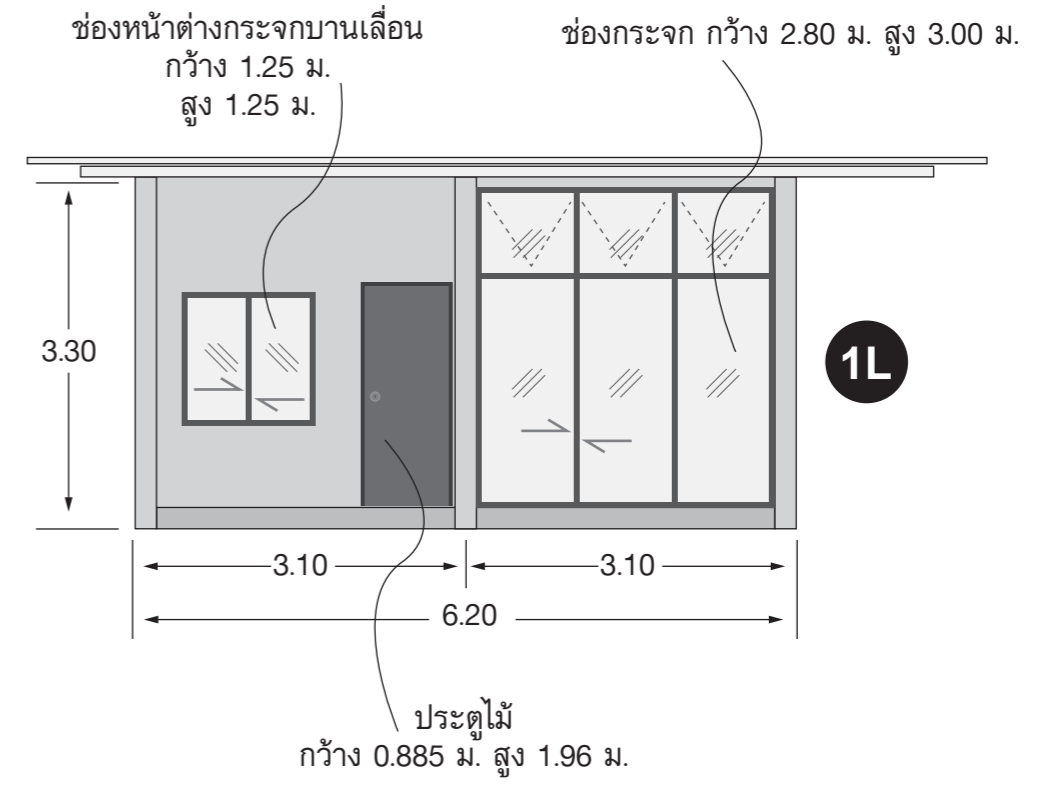

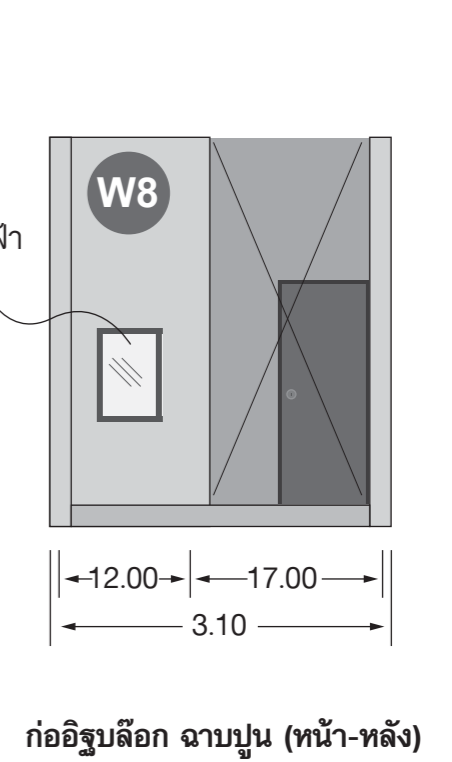
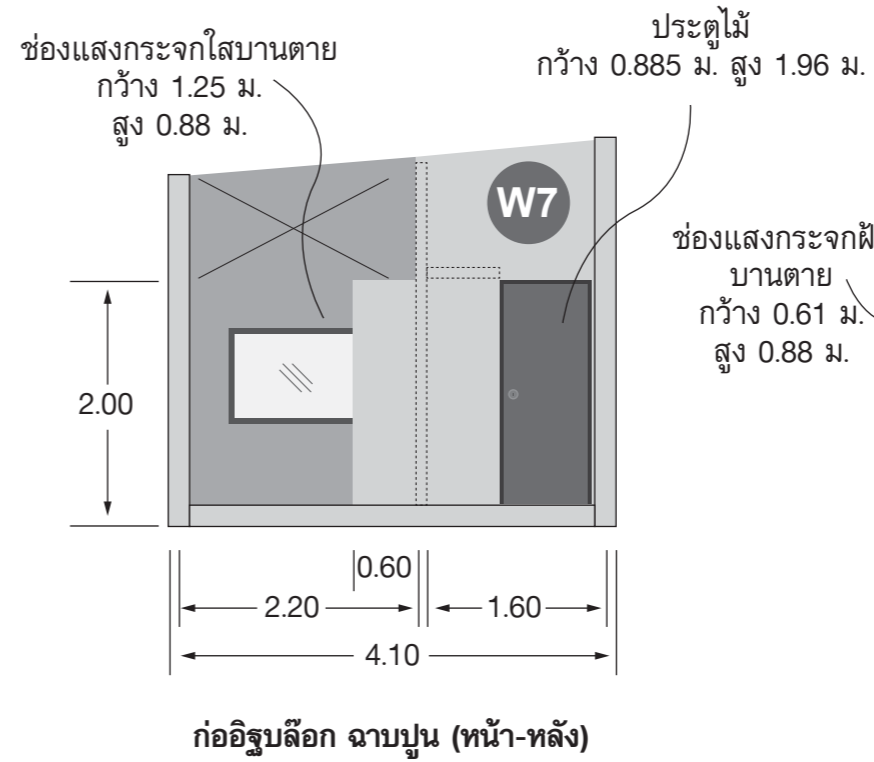
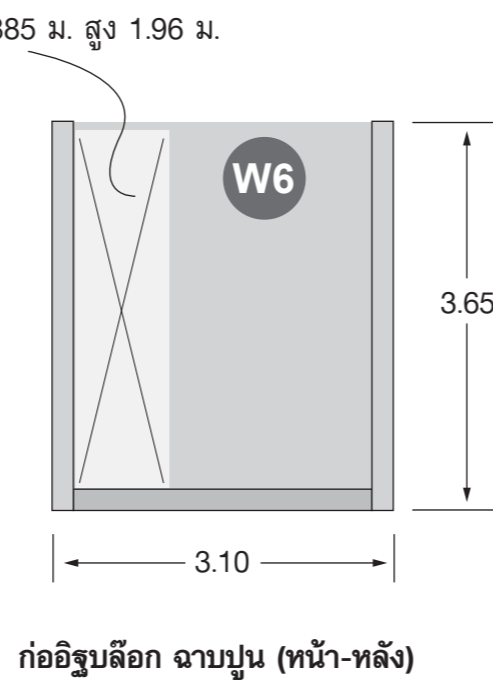
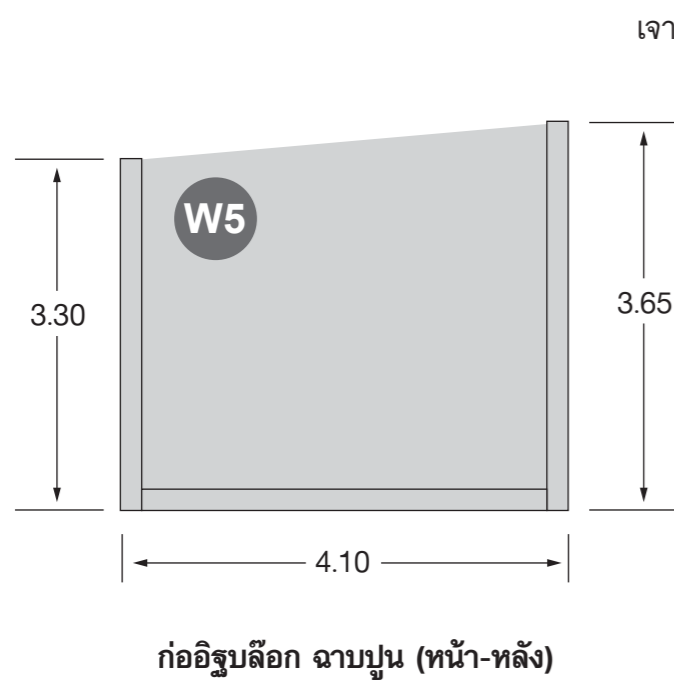
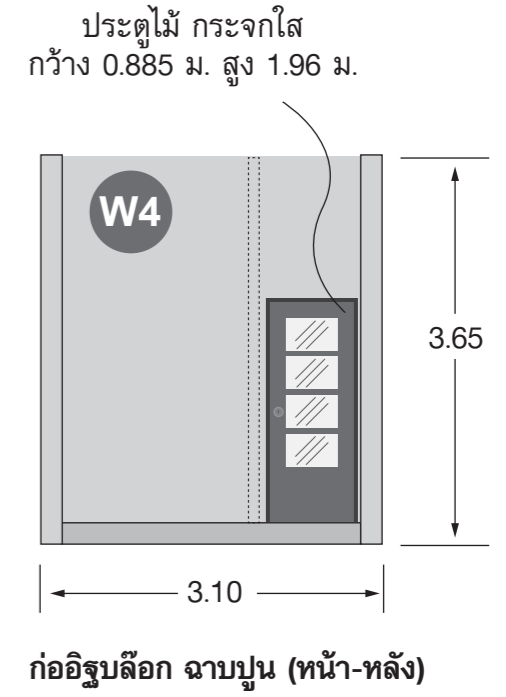
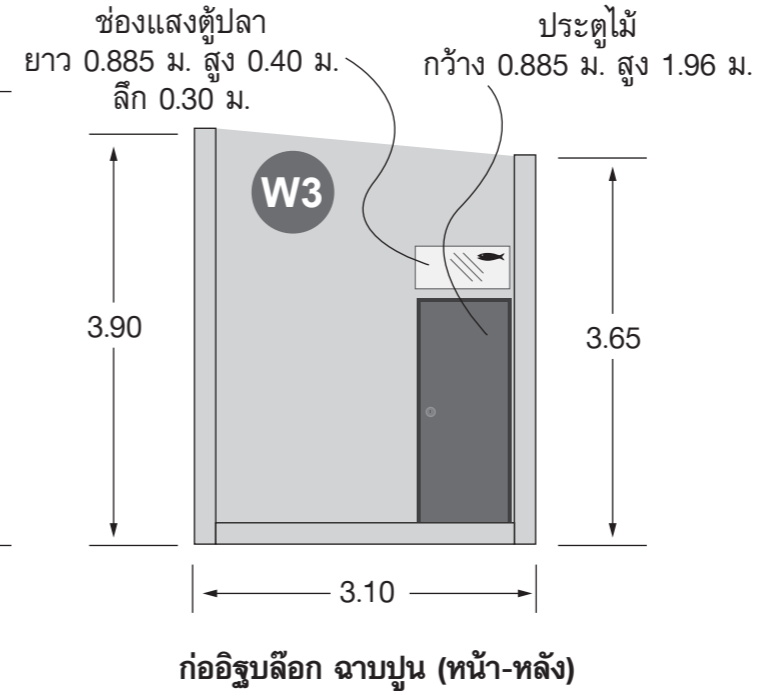
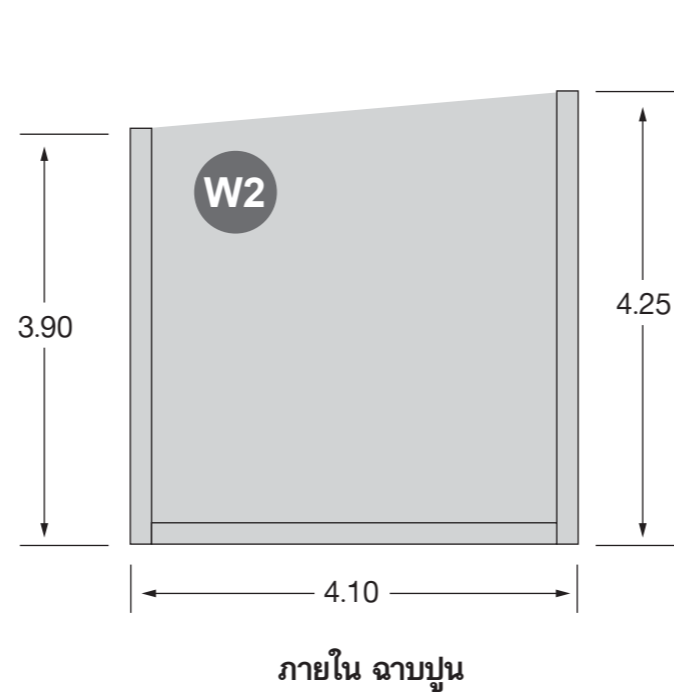
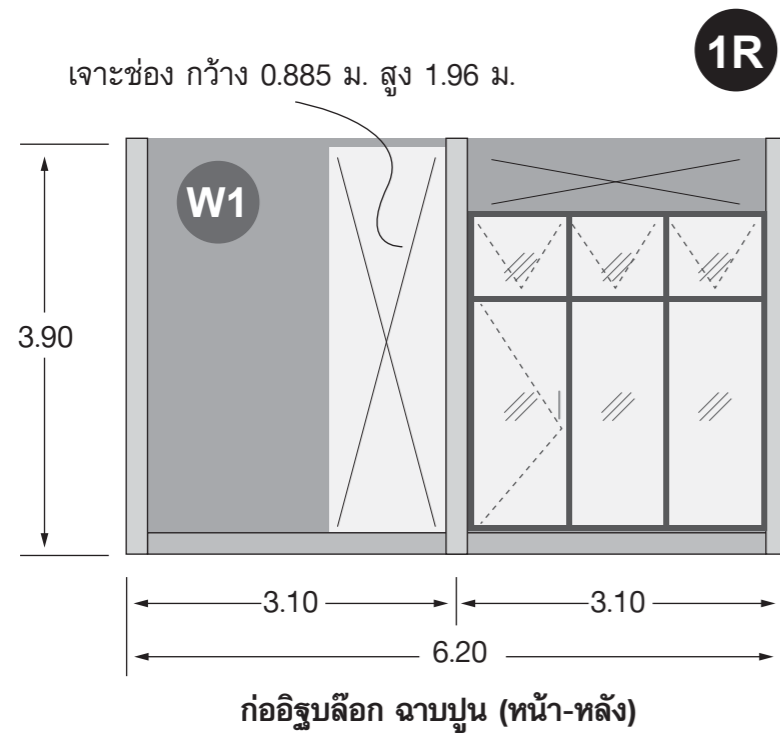

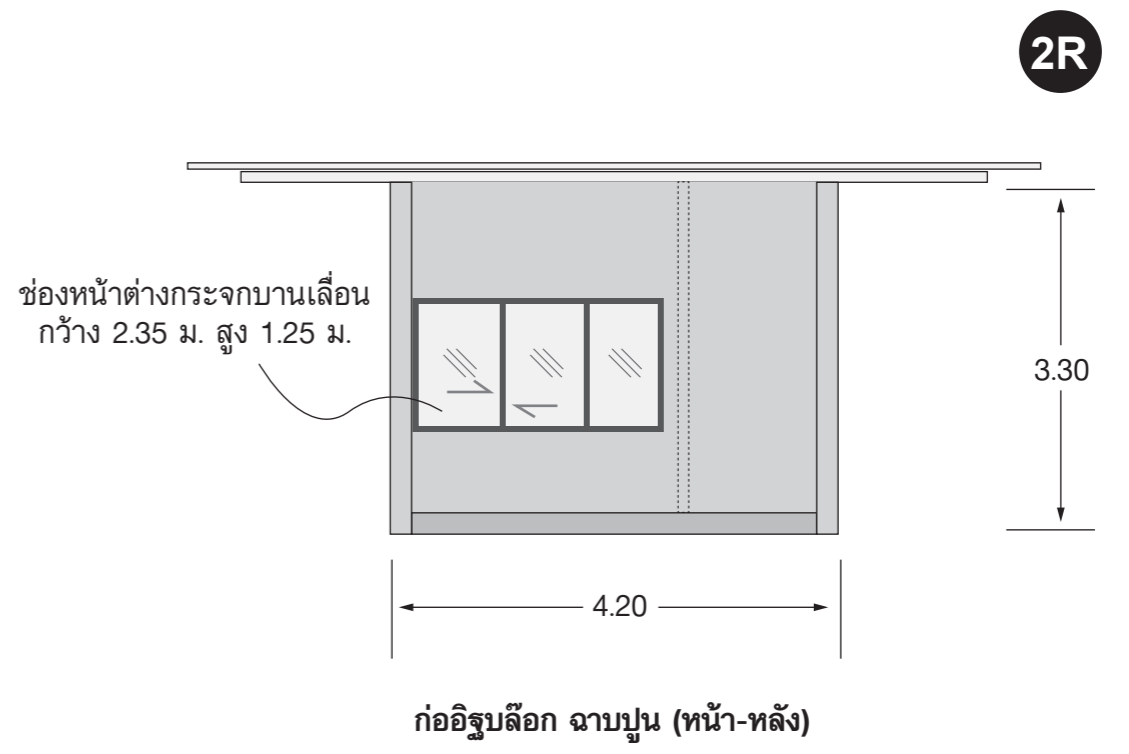
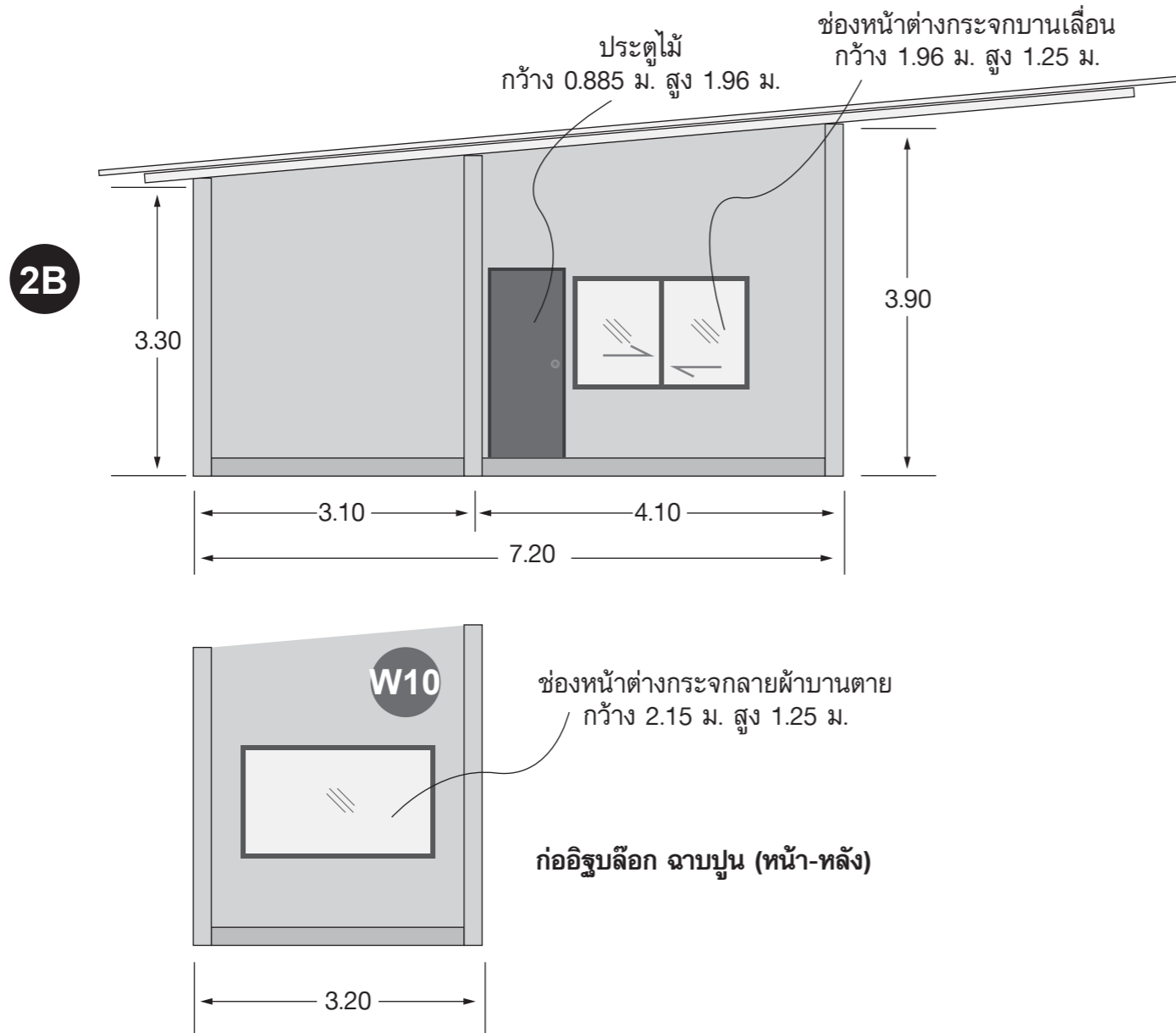
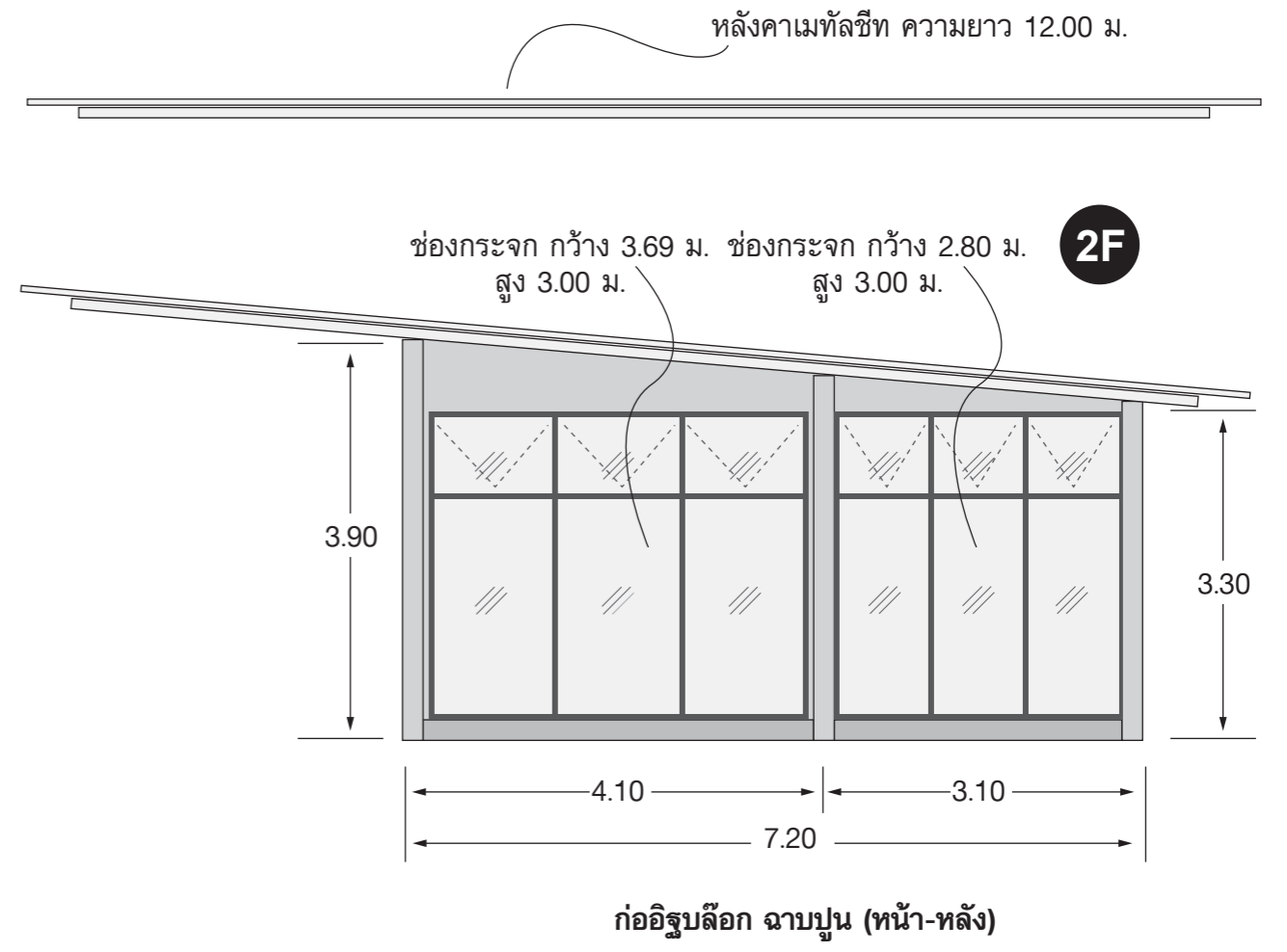
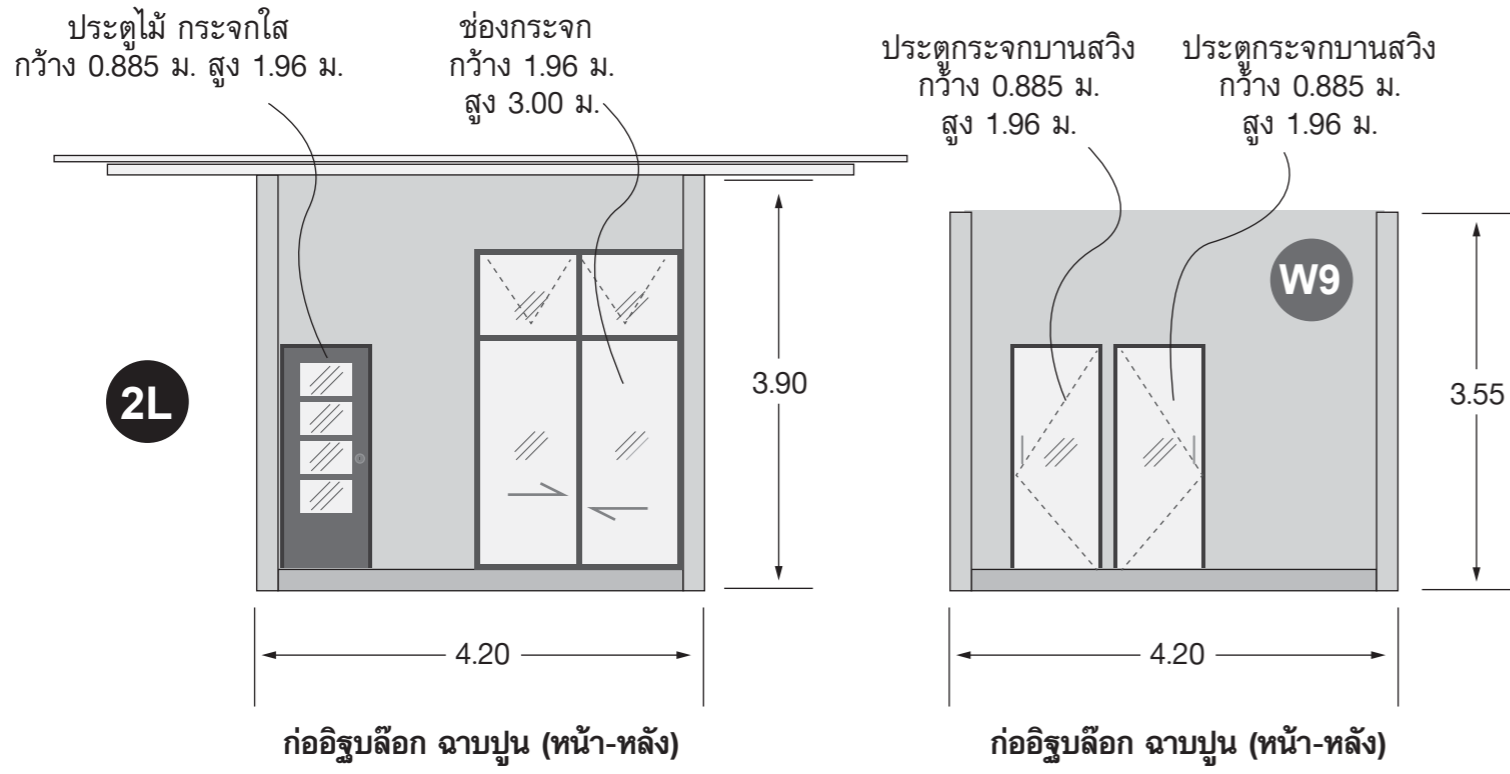

G1 1R

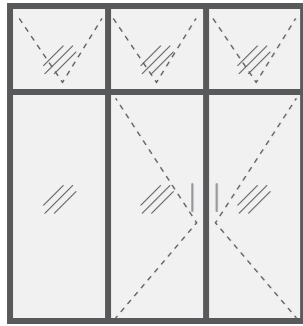

กว้าง 2.80 ม. สูง 3.00 ม.
กระจกใส
ด้านล่างซ้ายเป็นบานตาย
ด้านขวา 2 บานเป็นบานสวิง
ด้านบนเป็นบานกระทุ้ง + มุ้งลวด

G2 1F

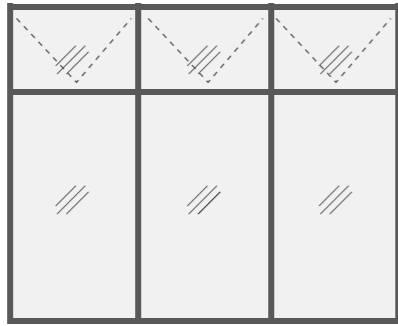

กว้าง 3.69 ม. สูง 3.00 ม.
กระจกใส
ด้านล่างเป็นบานตาย
ด้านบนเป็นบานกระทุ้ง + มุ้งลวด

G3 1F

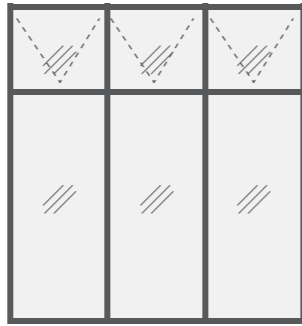

กว้าง 2.80 ม. สูง 3.00 ม.
กระจกใส
ด้านล่างเป็นบานตาย
ด้านบนเป็นบานกระทุ้ง + มุ้งลวด

G4 1F

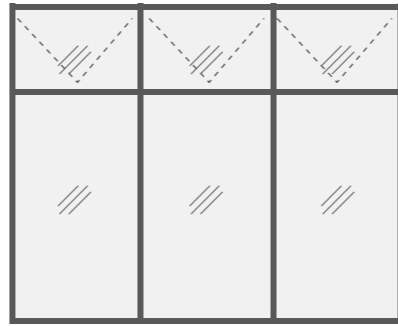

กว้าง 3.69 ม. สูง 3.00 ม.
กระจกใส
ด้านล่างเป็นบานตาย
ด้านบนเป็นบานกระทุ้ง + มุ้งลวด

G5 1L

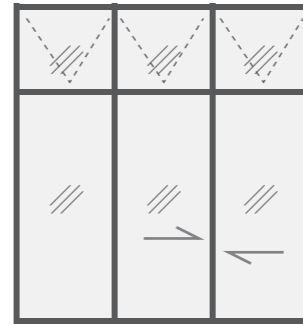

กว้าง 2.80 ม. สูง 3.00 ม.
กระจกใส
ด้านล่างบานซ้ายเป็นบานตาย
2 บานขวาเป็น
บานสไลด์ + มุ้งลวด 1 บาน
ด้านบนเป็นบานกระทุ้ง + มุ้งลวด

G6 1R

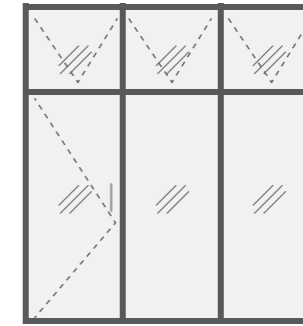

กว้าง 2.80 ม. สูง 3.00 ม.
กระจกใส
ด้านล่างขวา 2 บานเป็นบานตาย
ด้านซ้ายเป็นประตูบานสวิง
ด้านบนเป็นบานกระทุ้ง + มุ้งลวด

G14 2F

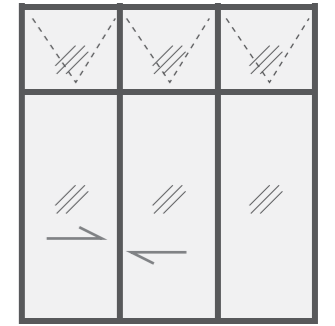

กว้าง 2.80 ม. สูง 3.00 ม.
กระจกใส
ด้านล่างบานขวาเป็นบานตาย
2 บานซ้ายเป็น
บานสไลด์
ด้านบนเป็นบานกระทุ้ง + มุ้งลวด

G15 2F

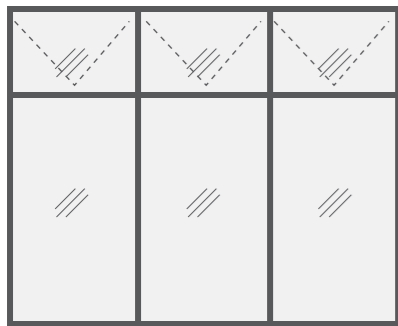

กว้าง 3.69 ม. สูง 3.00 ม.
กระจกใส
ด้านล่างเป็นบานตาย
ด้านบนเป็นบานกระทุ้ง + มุ้งลวด

G16 2L

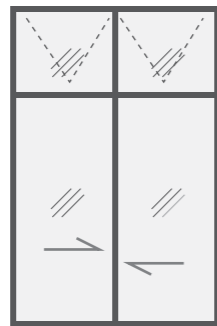

กว้าง 1.96 ม. สูง 3.00 ม.
กระจกใส
ด้านล่างเป็นบานสไลด์ + มุ้งลวด 1 บาน
ด้านบนเป็นบานกระทุ้ง + มุ้งลวด

G7 1L



หน้าต่างกระจกใสบานเลื่อน
กว้าง 1.25 ม. สูง 1.25 ม.
+ มุ้งลวด 1 บาน

G8 1B

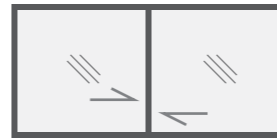

หน้าต่างกระจกใสบานเลื่อน
กว้าง 2.55 ม. สูง 1.25 ม.

G18 2B

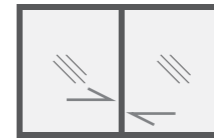

หน้าต่างกระจกใสบานเลื่อน
กว้าง 1.96 ม. สูง 1.25 ม.
+ มุ้งลวด 1 บาน

G19 2R

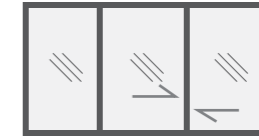

หน้าต่างกระจกใสบานเลื่อน
กว้าง 1.25 ม. สูง 1.25 ม.

G8 1B



กล่องกระจกใส ลึก 40 ซม.
กว้าง 0.60 ม. สูง 0.60 ม.

G20 W10

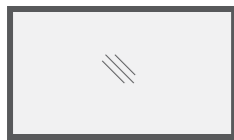

ช่องแสงกระจกฝ้าบานตาย
กว้าง 2.15 ม. สูง 1.25 ม.

G9 1B



ช่องแสงกระจกใสบานตาย
กว้าง 1.25 ม. สูง 0.88 ม.

G10 1B

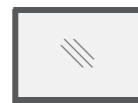

ช่องแสงกระจกใสบานตาย
กว้าง 1.25 ม. สูง 0.88 ม.

G11 W8



ช่องแสงกระจกฝ้าบานตาย
กว้าง 0.61 ม. สูง 0.88 ม.

G12 W3



ตู้กระจกใส
กว้าง 0.3 ม. ยาว 0.885 ม.
สูง 0.40 ม.

G21 W9



ประตูกระจกฉายฟ้า
บานสวิง
กว้าง 0.885 ม.
สูง 1.96 ม.

G22 W9



ประตูกระจกฉายฟ้า
บานสวิง
กว้าง 0.885 ม.
สูง 1.96 ม.

G13 W4



ประตูไม้กรุกระจกใส
กว้าง 0.885 ม.
สูง 1.96 ม.

G17 2L



ประตูไม้กรุกระจกใส
กว้าง 0.885 ม.
สูง 1.96 ม.

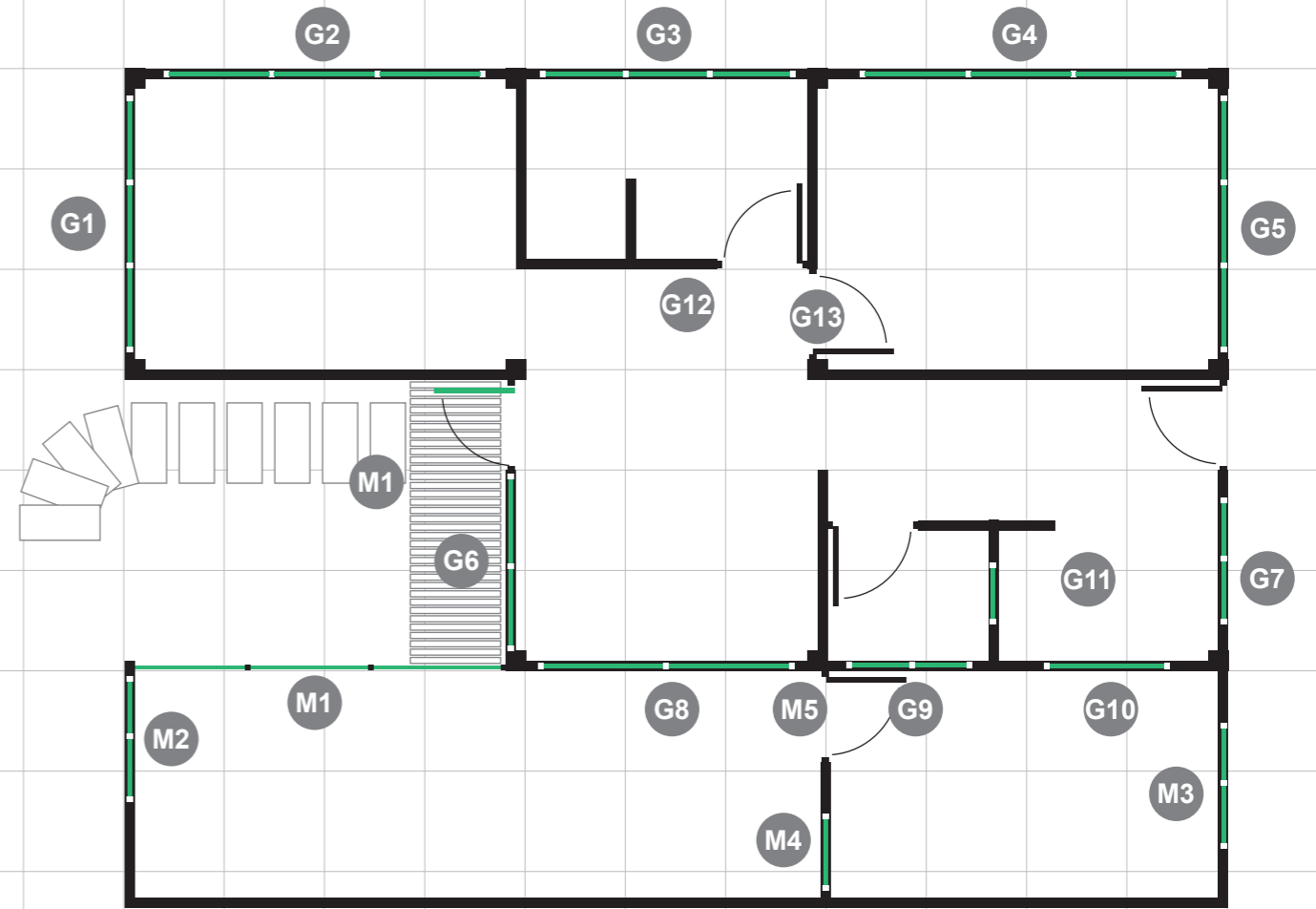
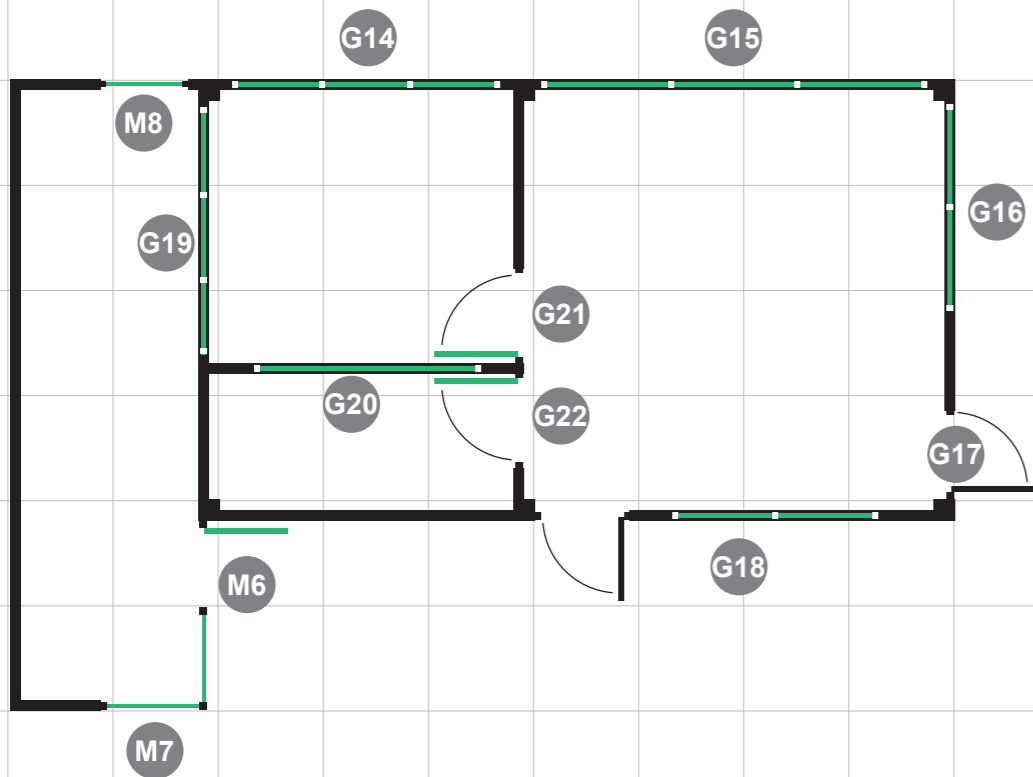
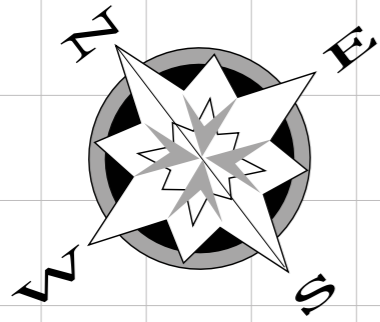

บ้านฟาร์มรักนะเออ

124.6 sqm.

สบสอย แม่ฮ่องสอน

แปลนกระฉก

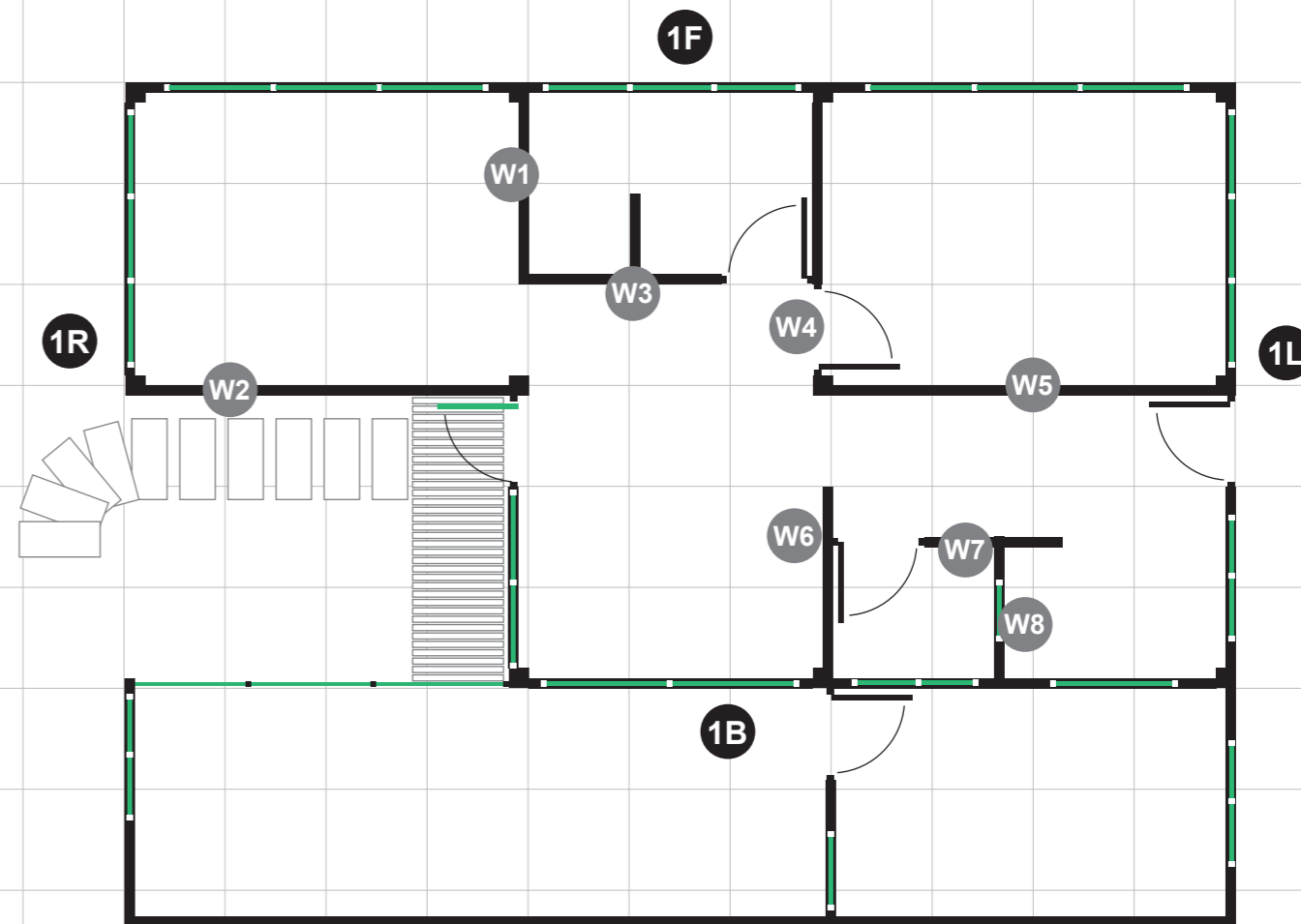
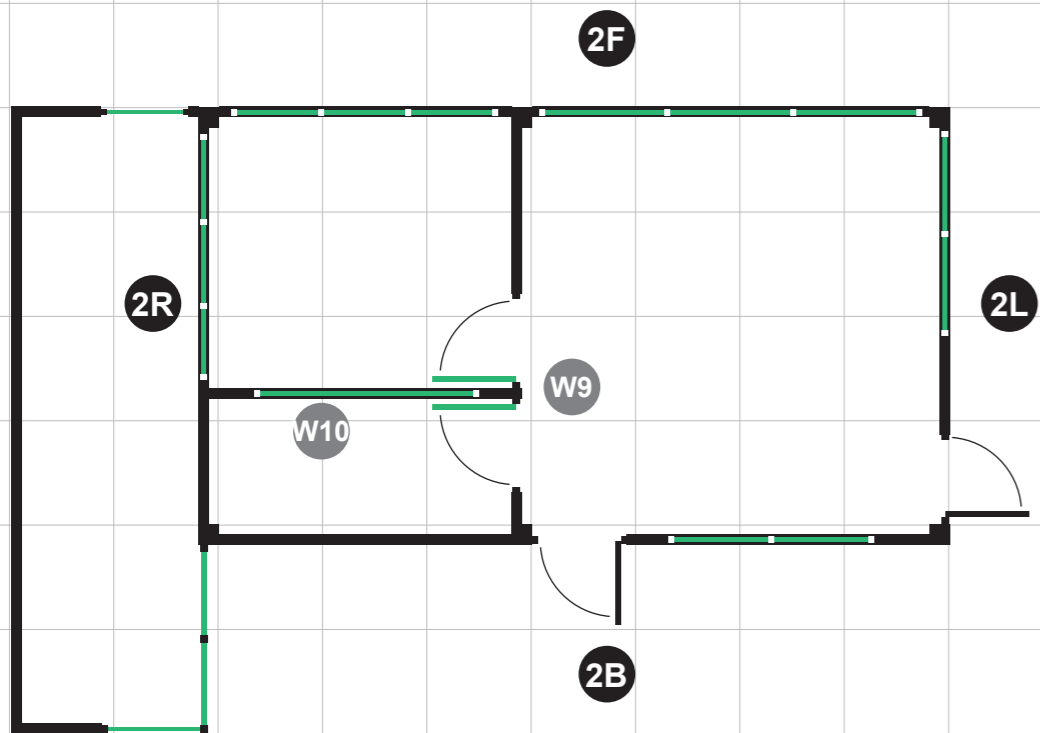
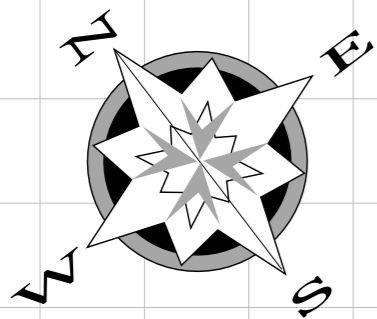

บ้านฟาร์มรักนะเออ

124.6 sqm.

สบสอย แม่ฮ่องสอน

แปลนผนังห้อง

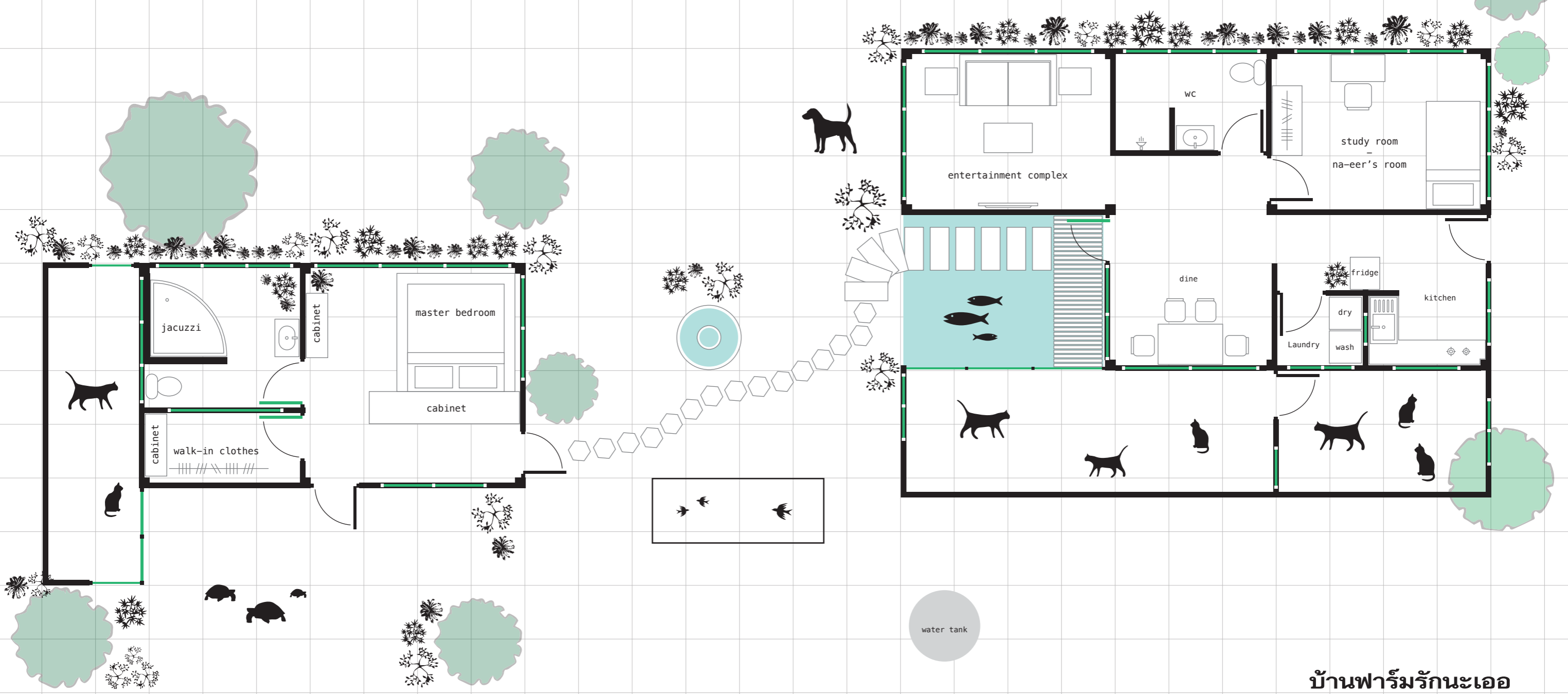
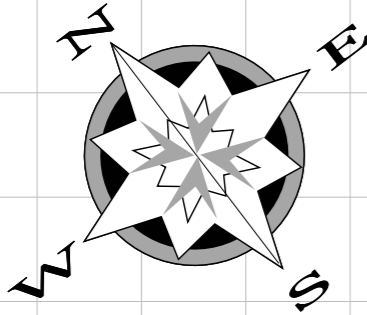

บ้านฟาร์มรักนะเออ
124.6 sqm.
สบสอย แม่ฮ่องสอน
แปลนบ้าน

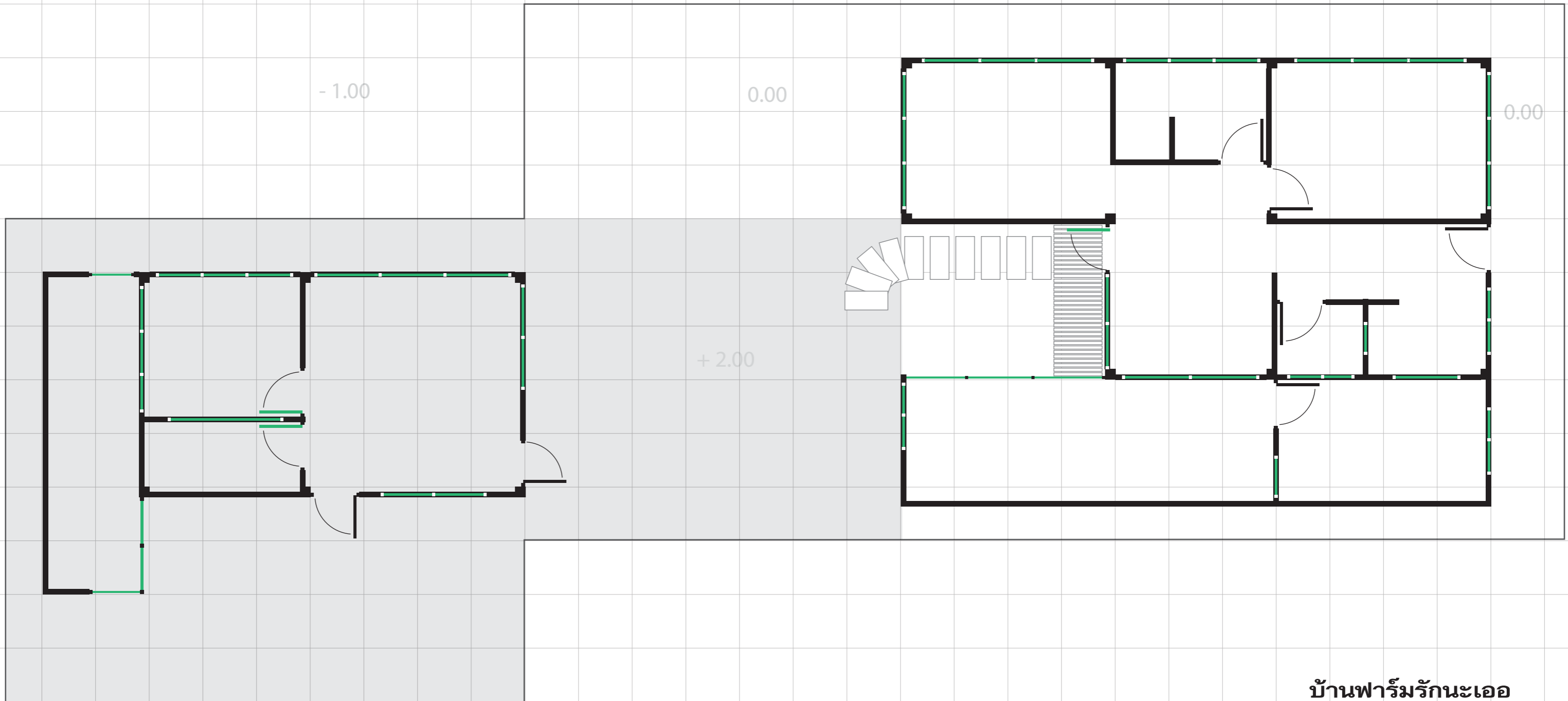
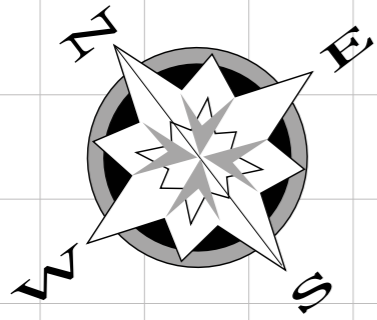

บ้านฟาร์มรักนะเออ

140 sqm.

สบสอย แม่ฮ่องสอน

แปลนที่ดิน

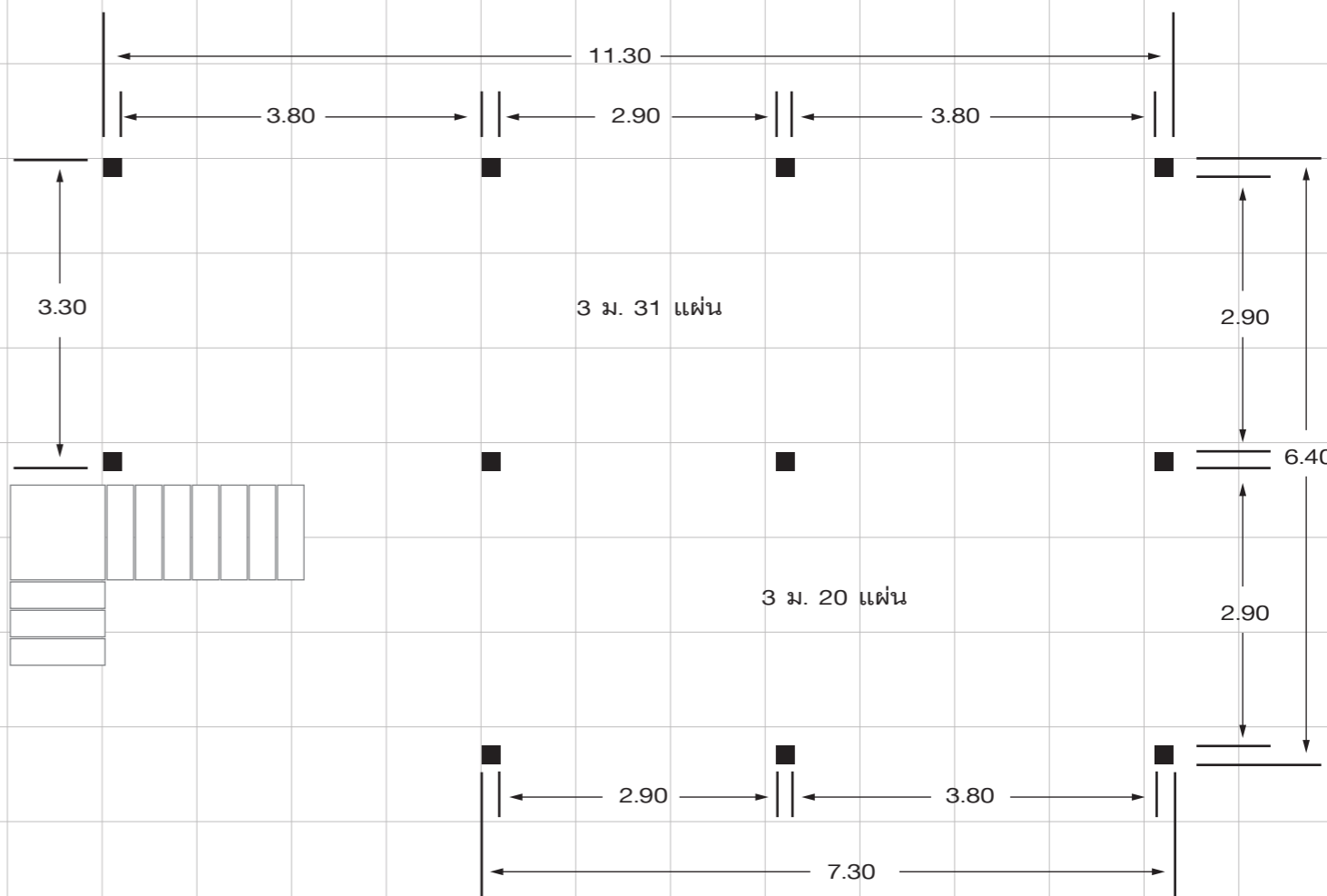
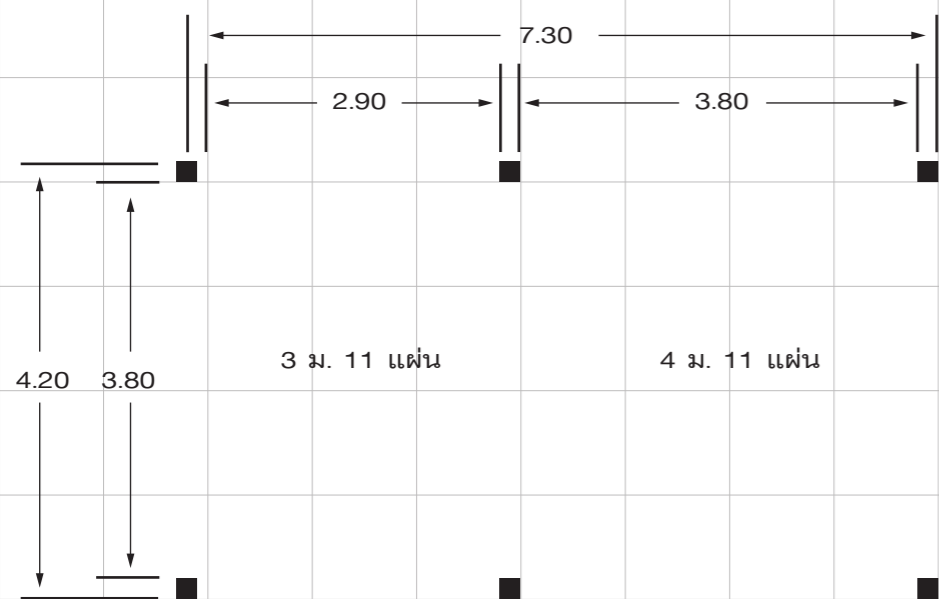
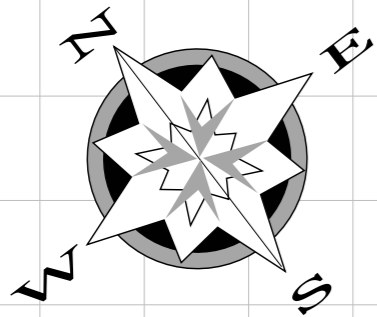

จำนวนแผ่นพื้นสำเร็จรูป
3 ม. 62 แผ่น
4 ม. 11 แผ่น

บ้านฟาร์มรักนะเออ
140 sqm.
สบสอย แม่ฮ่องสอน
ตำแหน่งเสา

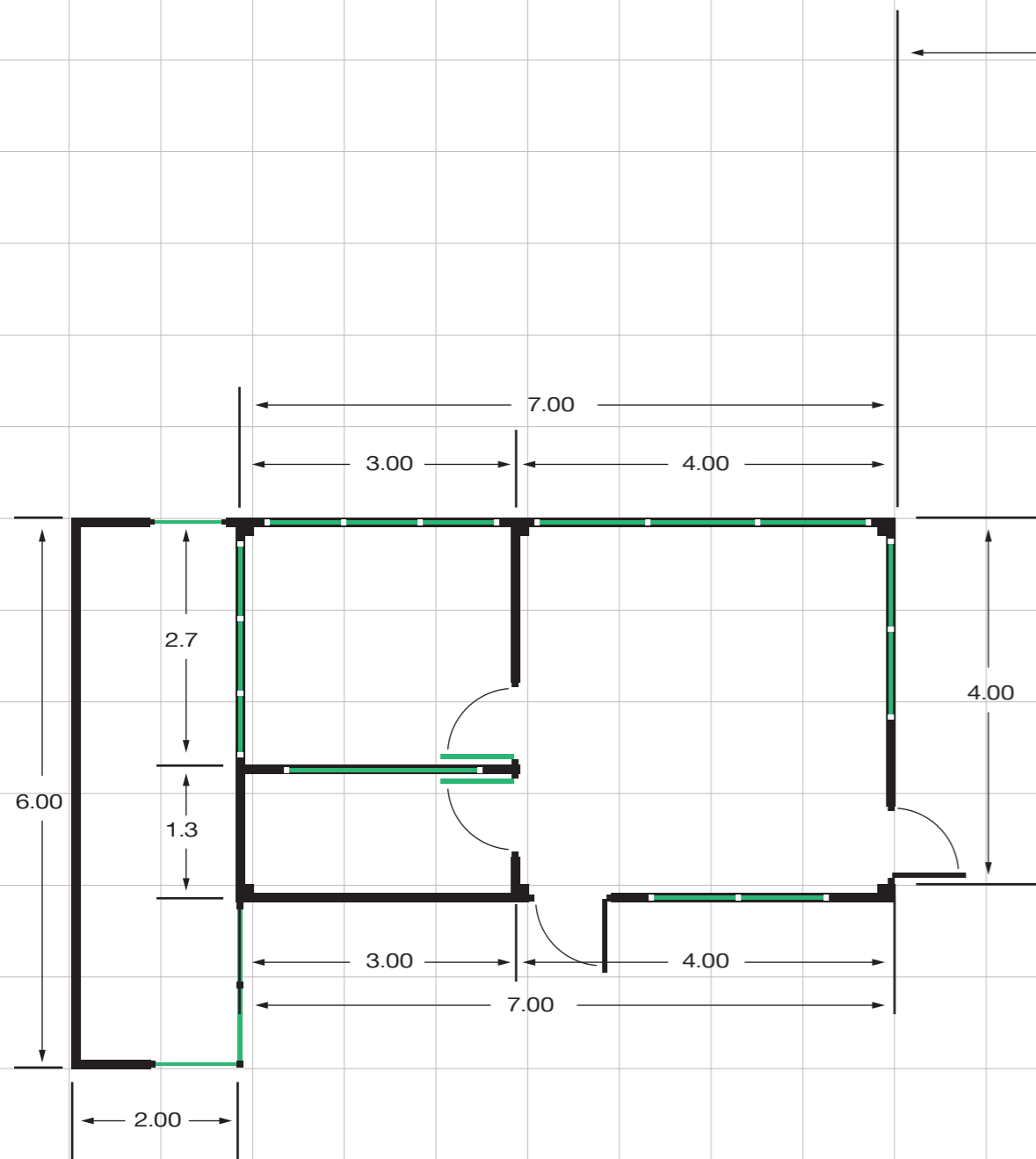
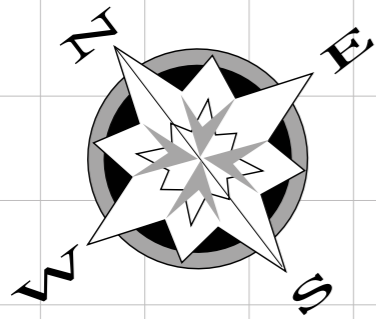

7.00

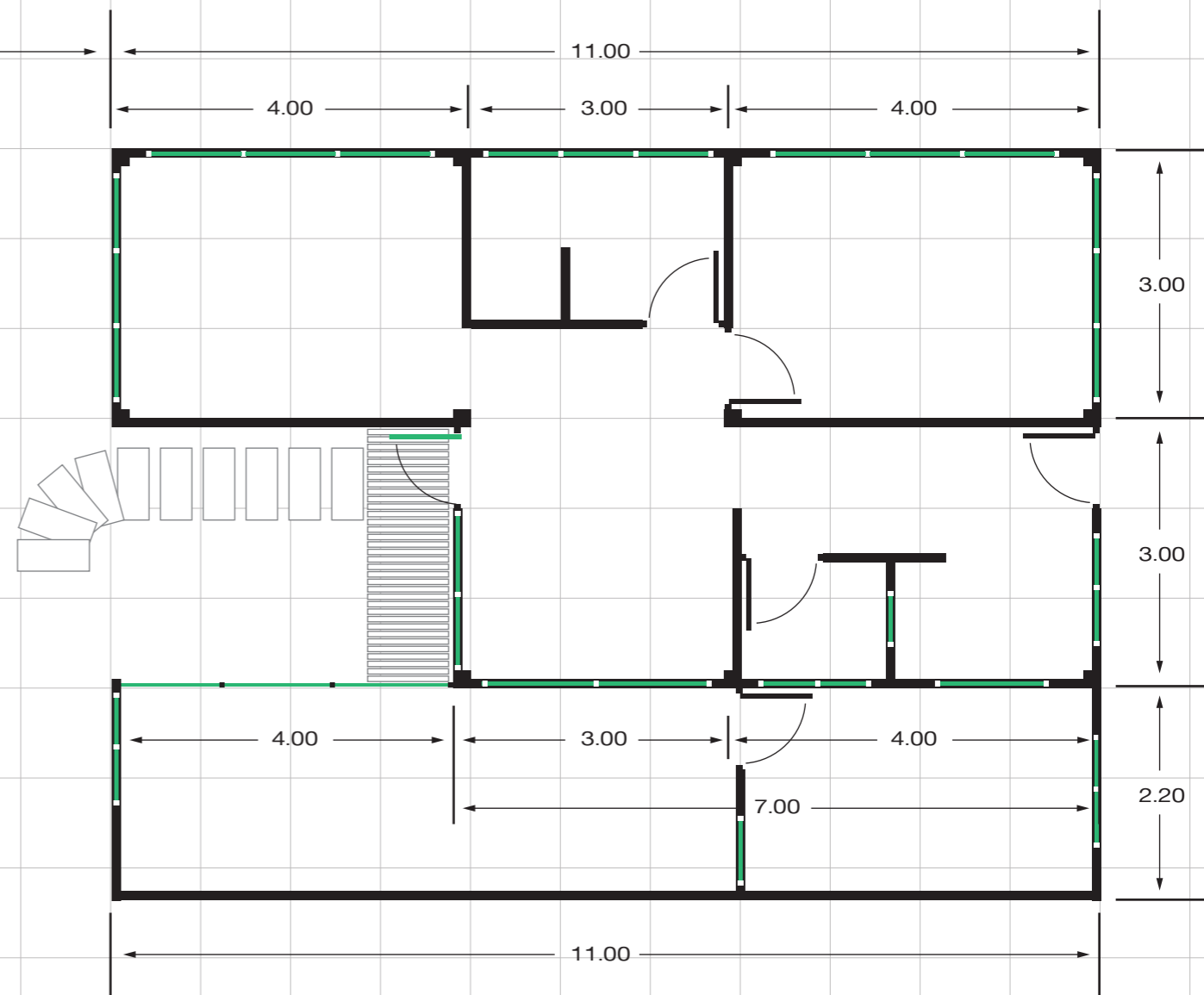

11.00

3.00

3.00

2.20

บ้านฟาร์มรักนะเออ

124.6 sqm.

สบสอย แม่ฮ่องสอน

แปลนขนาดพื้นที่

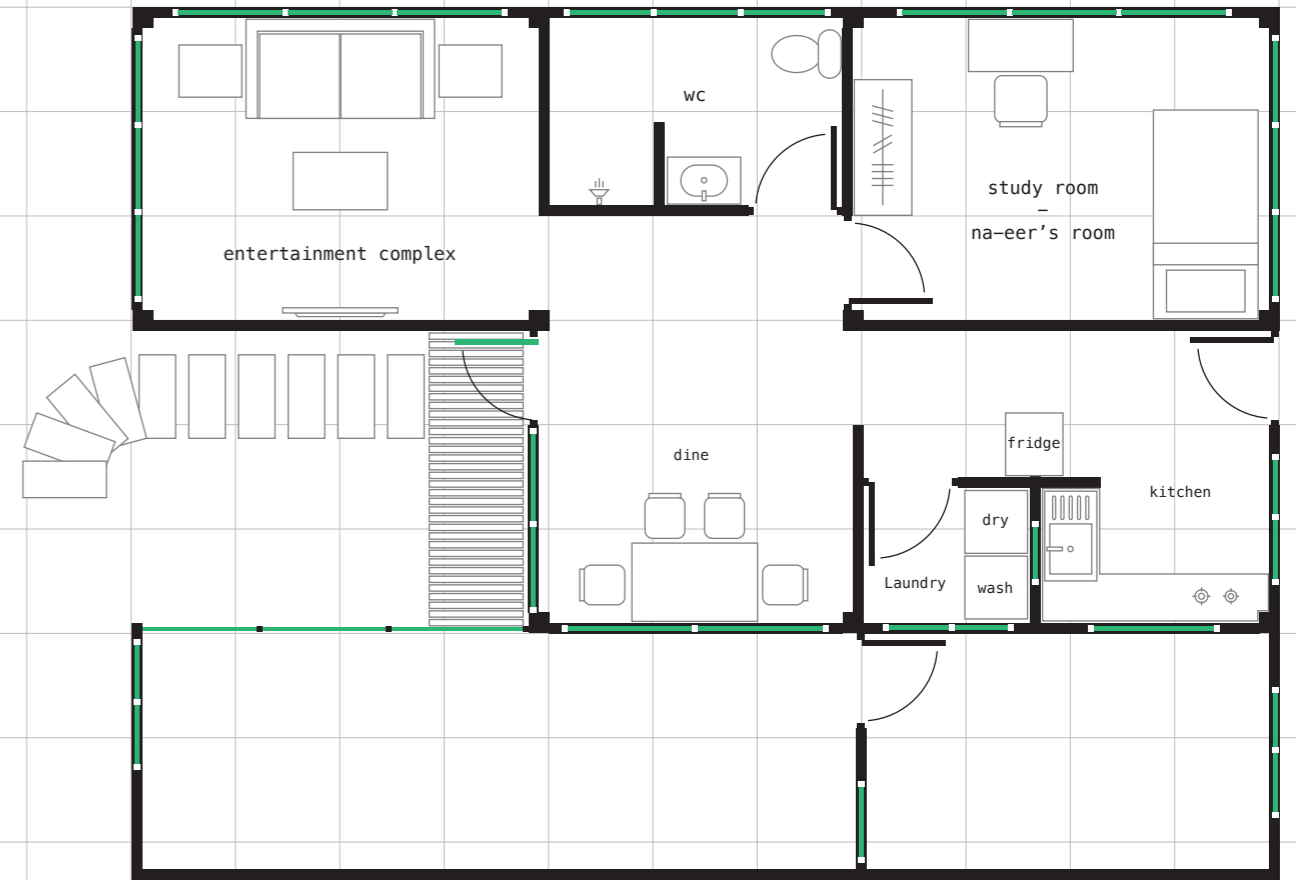
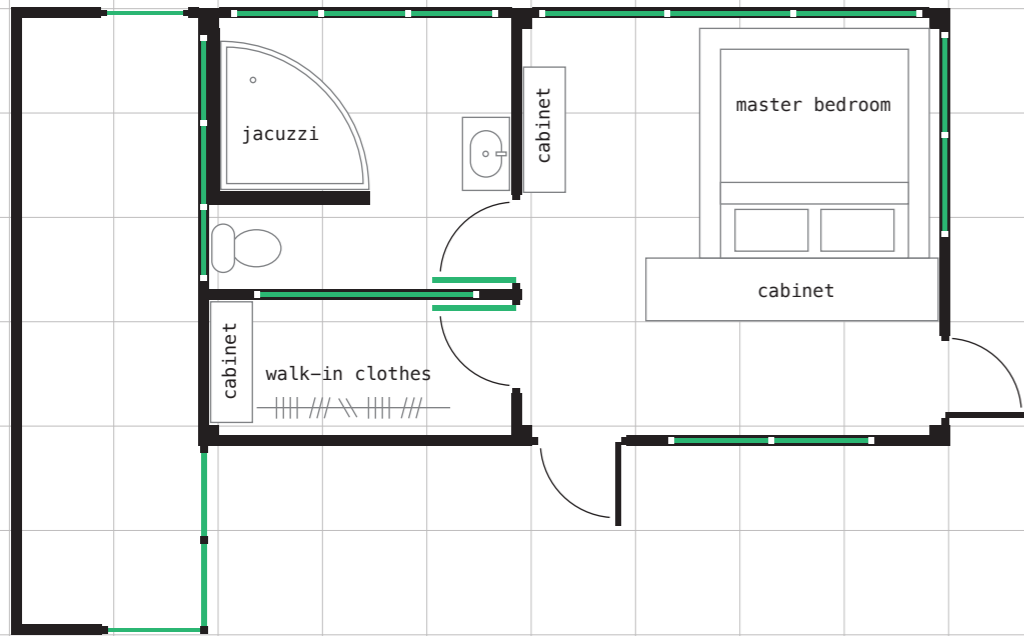
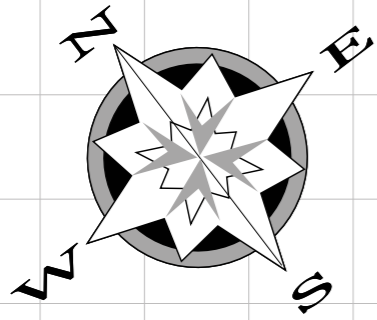

บ้านฟาร์มรักนะเออ

124.6 sqm.

สบสอย แม่ฮ่องสอน

แปลนเฟอร์นิเจอร์

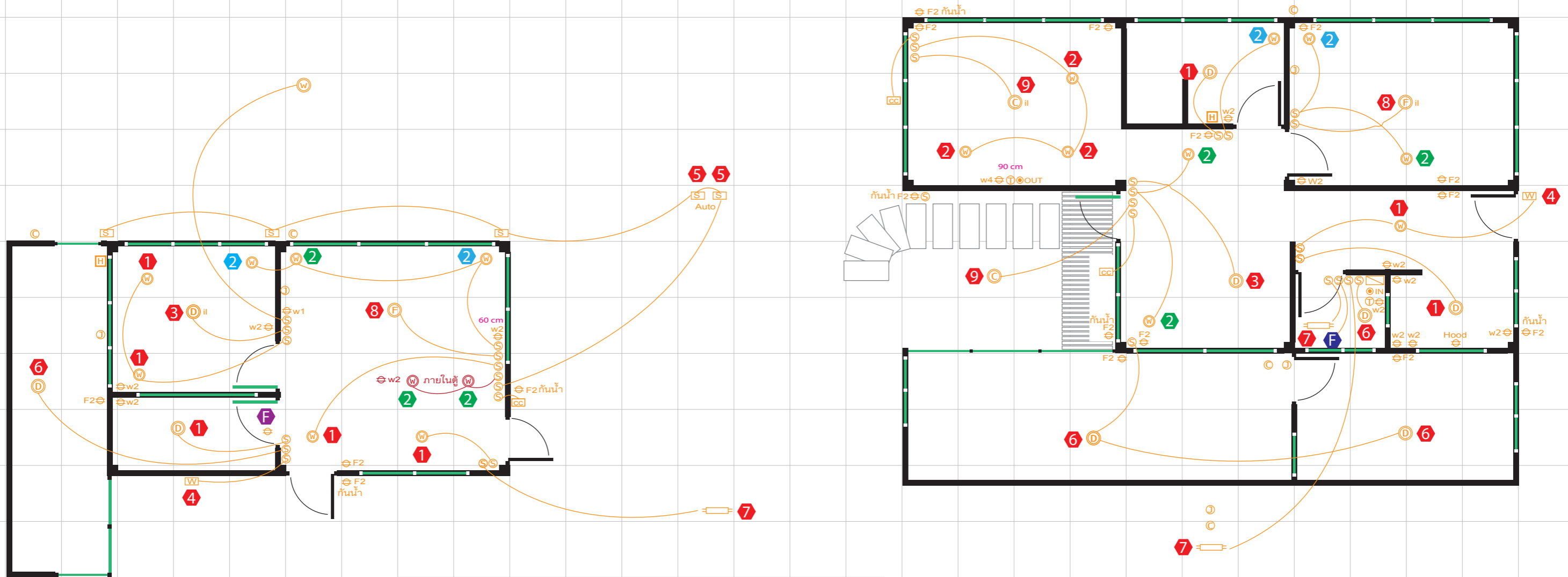
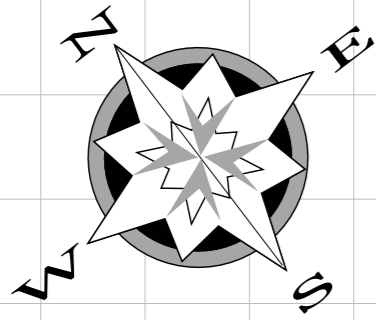

(S)	สวิตช์ไฟเปิดเปิด	(H)	เครื่องทำน้ำร้อน
(W2)	ปลั๊ก 2 เต้าเสียบ (W4) ปลั๊ก 4 เต้าเสียบ	(J)	แอร์คอนดิชัน
(W)	ปลั๊กหาง 1.20 ม (F) ปลั๊กพื้น 0.30 ม	(C)	คอมเพรสเซอร์แอร์
(D)	โพลีชาว Day Light	(●)	เสาอากาศทีวี
(W)	โพลีเหลือง Warm Light	(T)	สายสัญญาณโทรศัพท์
(C)	โคมระย้า	(il)	หลอดไฟ iLight
(F)	โคมไฟพัดลม	(=)	ไฟนีออน
(A)	ไฟแสงสว่างอัตโนมัติ	(S)	สล็อตไลท์
(W)	ไฟโคมติดผนัง	(P)	บิมน้ำ
(CC)	ไฟโคมติดผนัง แบบเซนเซอร์	(/)	ตู้ไฟ

- 1 โคมไฟเป็นดำ x8
- 2 โคมไฟกัน (ยาว 3) (กลาง 6) (สั้น 4) x13
- 3 โคมประดับ x2
- 4 โคมไฟส่องทางนอกบ้าน x2
- 5 โคมสปอตไลท์ x2
- 6 โคมกลมเพดาน x4
- 7 ไฟนีออน x3
- 8 โคมไฟพัดลม x2
- 9 โคมระย้า x2

- (F) พัดลมดูดอากาศ
- (F) พัดลมติดผนัง

บ้านฟาร์มรักนะเออ

124.6 sqm.

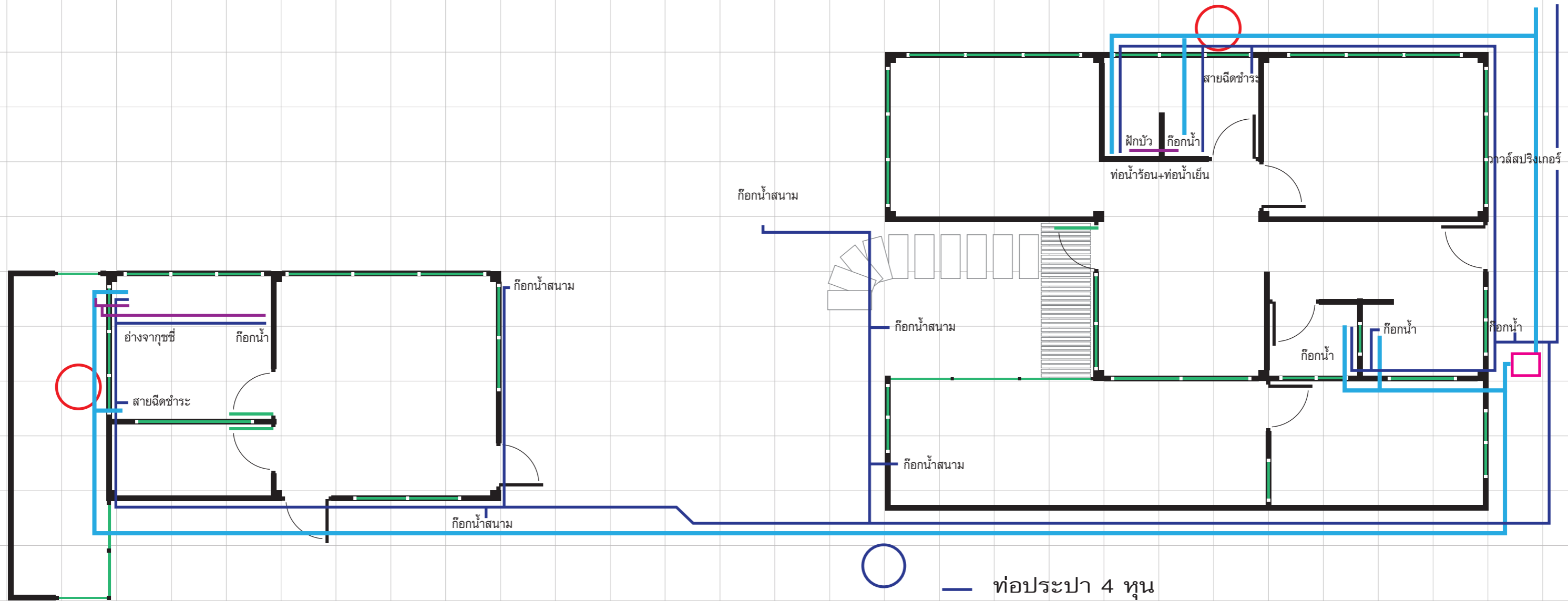
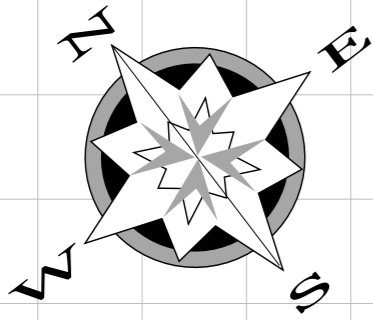

สบสอย แม่ฮ่องสอน
แปลนระบบไฟฟ้า

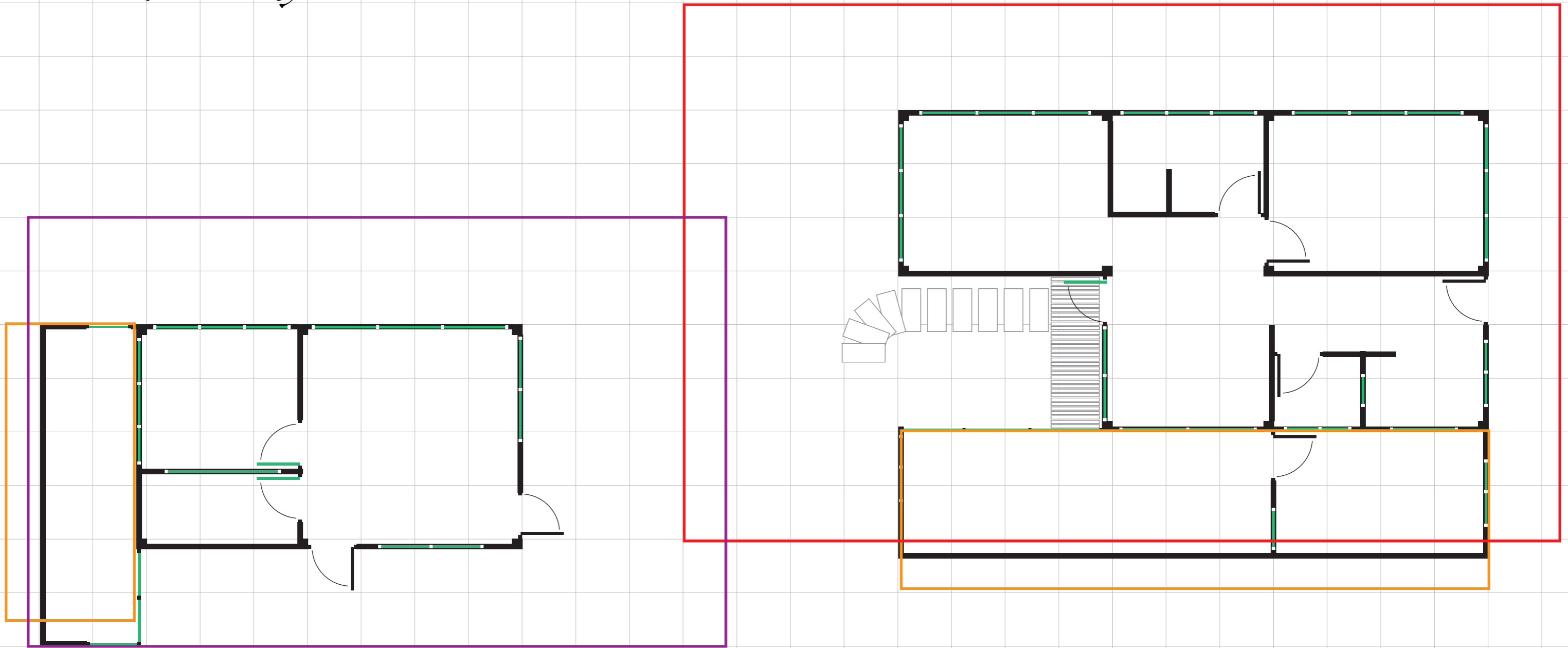
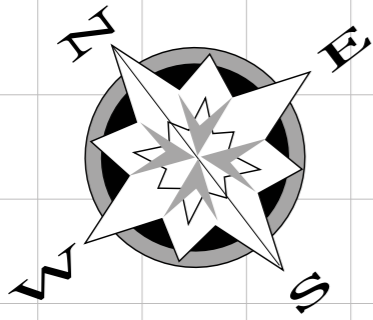

-  ท่อประปา 4 ทุน
-  ท่อ PP-R
-  ท่อน้ำทิ้ง 2 นิ้ว
-  ถังดักไขมัน
-  ถังส้วมซีเมนต์
-  แท็งค์น้ำ

บ้านฟาร์มรักนะเออ
124.6 sqm.
สบสอย แม่ฮ่องสอน
แปลนประปาและท่อน้ำทิ้ง



-  หลังคาเมทัลชีท ยาว 18 ม. กว้าง 9 ม. 162 ตรม.
-  หลังคาเมทัลชีท ยาว 13 ม. กว้าง 8 ม. 104 ตรม.
-  แปลนหลังคาระแนงกรูกระเบื้องใส 46 ตรม.

บ้านฟาร์มรักนะเออ
124.6 sqm.
สบสอย แม่ฮ่องสอน
แปลนหลังคา

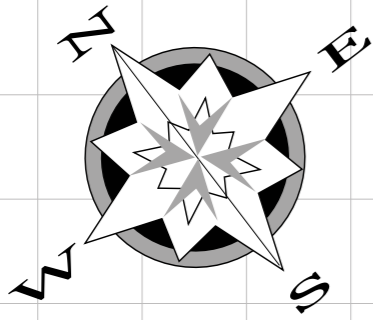

total 260 sqm.

75 sqm.

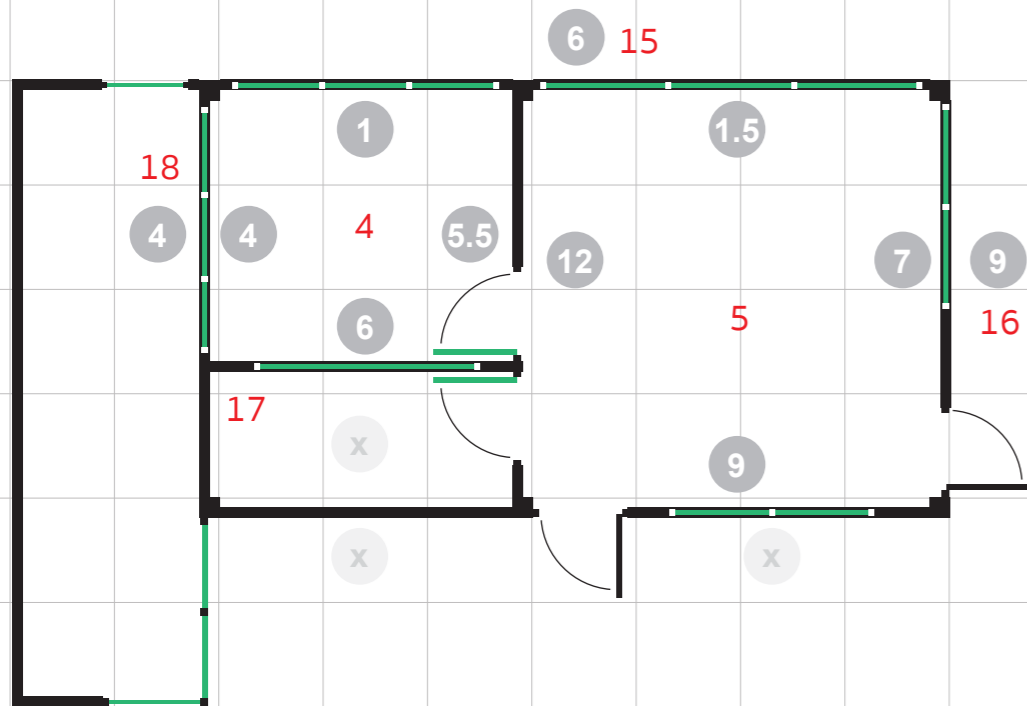

185 sqm.

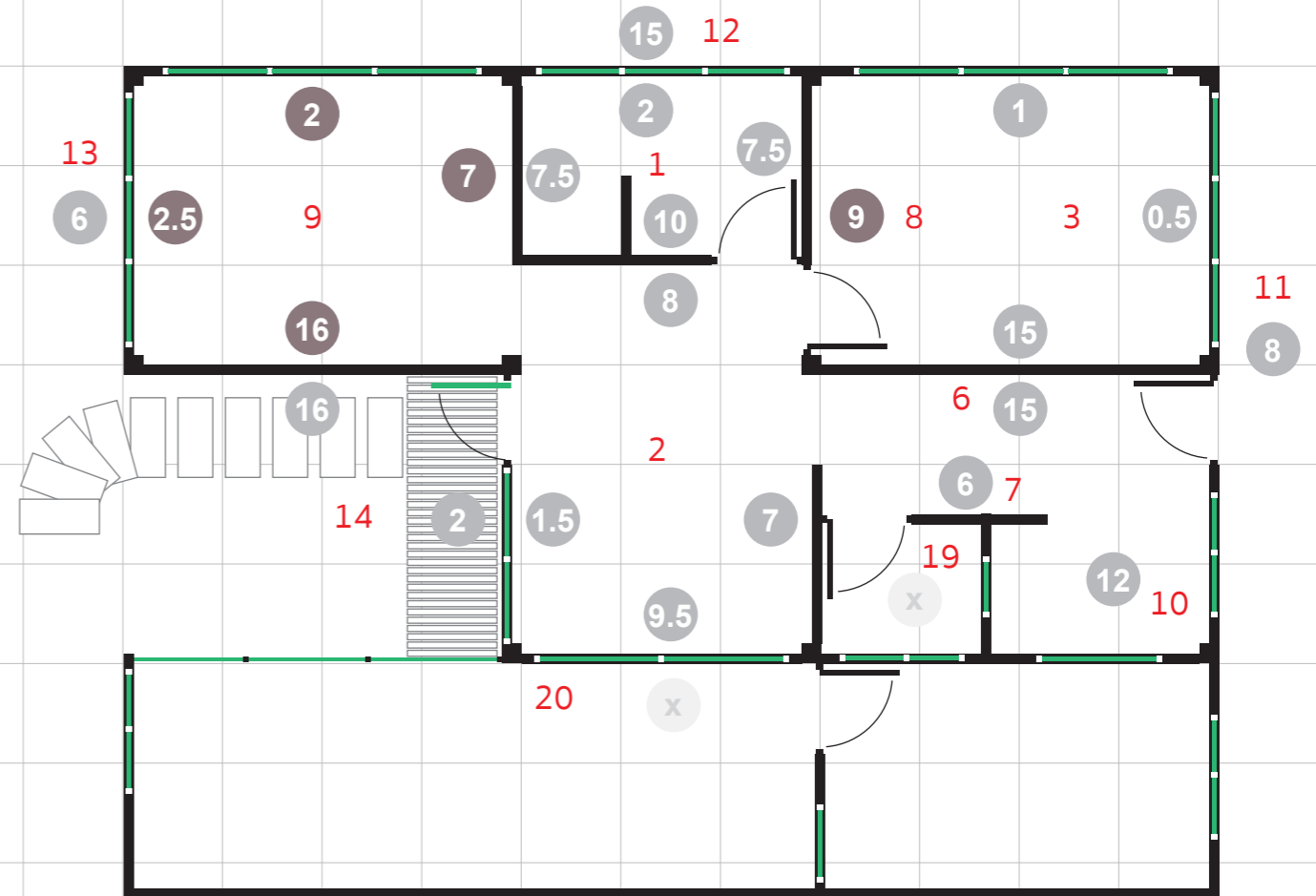

- black grey 36.5 sqm.
- white grey 223.5 sqm.

บ้านฟาร์มรักนะเออ

124.6 sqm.

สบสอย แม่ฮ่องสอน

แปลนสีปูน Loft

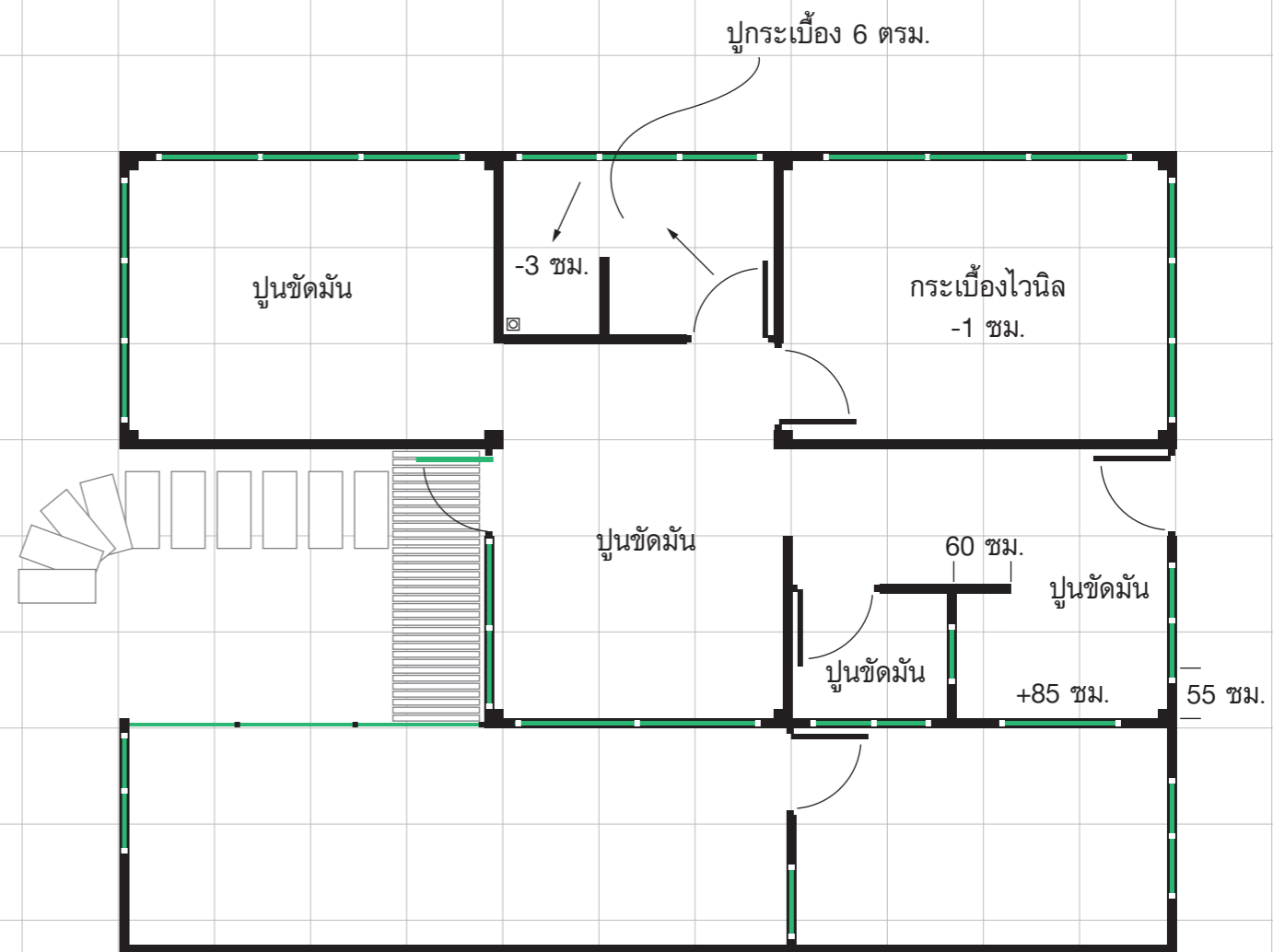
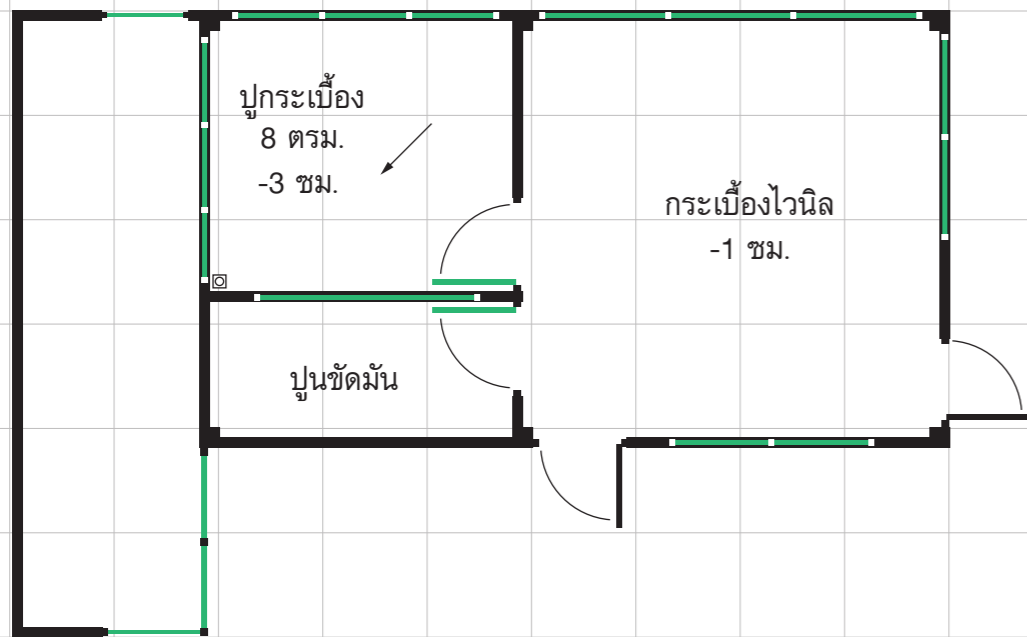
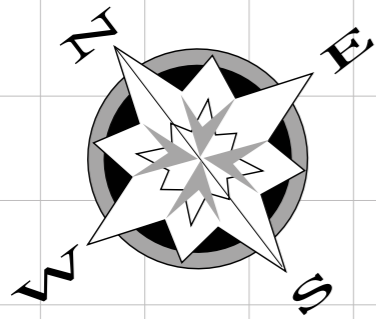

บ้านฟาร์มรักนะเออ

124.6 sqm.

สบสอย แม่ฮ่องสอน
แปลนรายละเอียดพื้น

ห้องแมวด้านบน
12 ตรม.

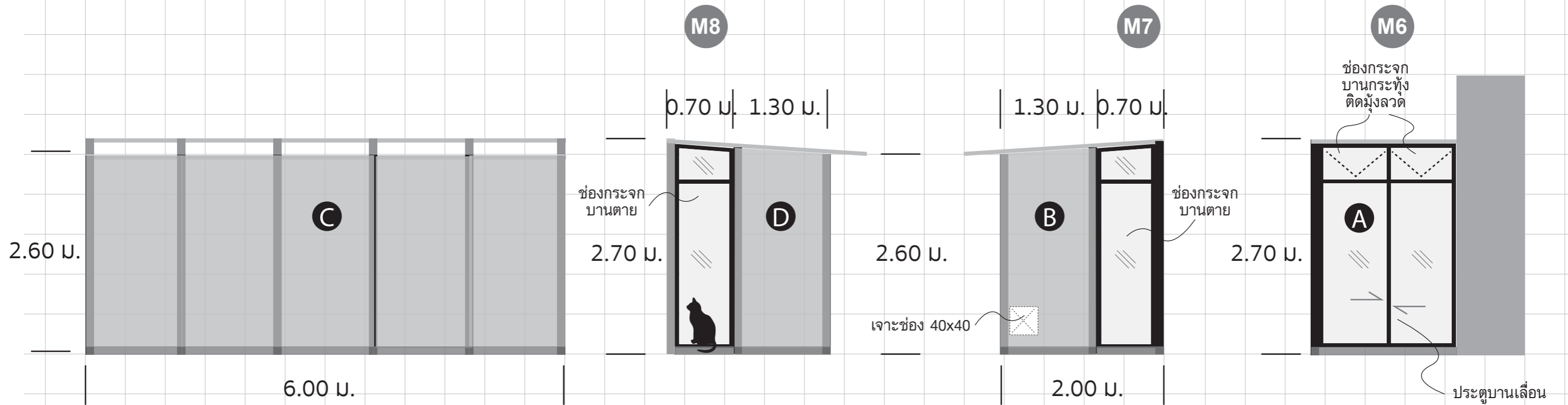
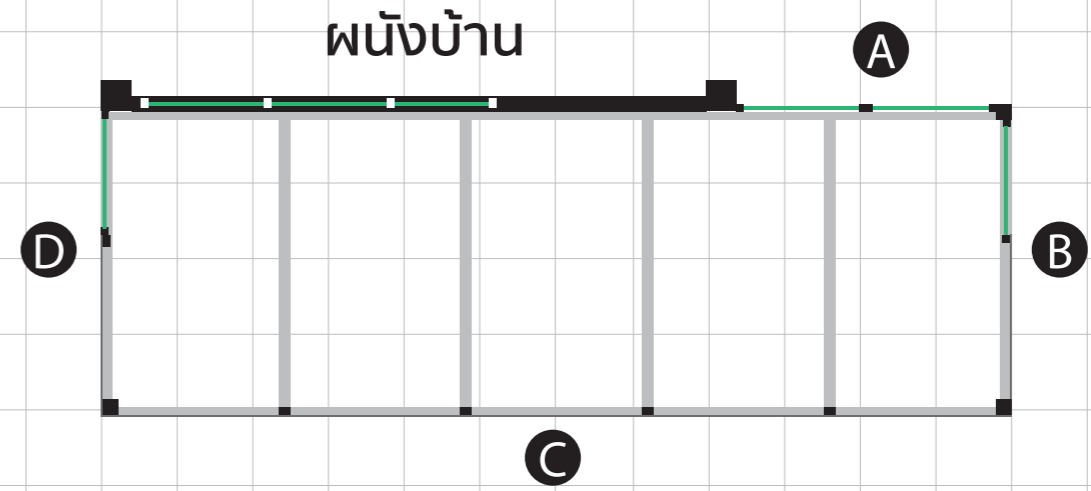

ห้องแถวด้านล่าง
24.85 ตรม.

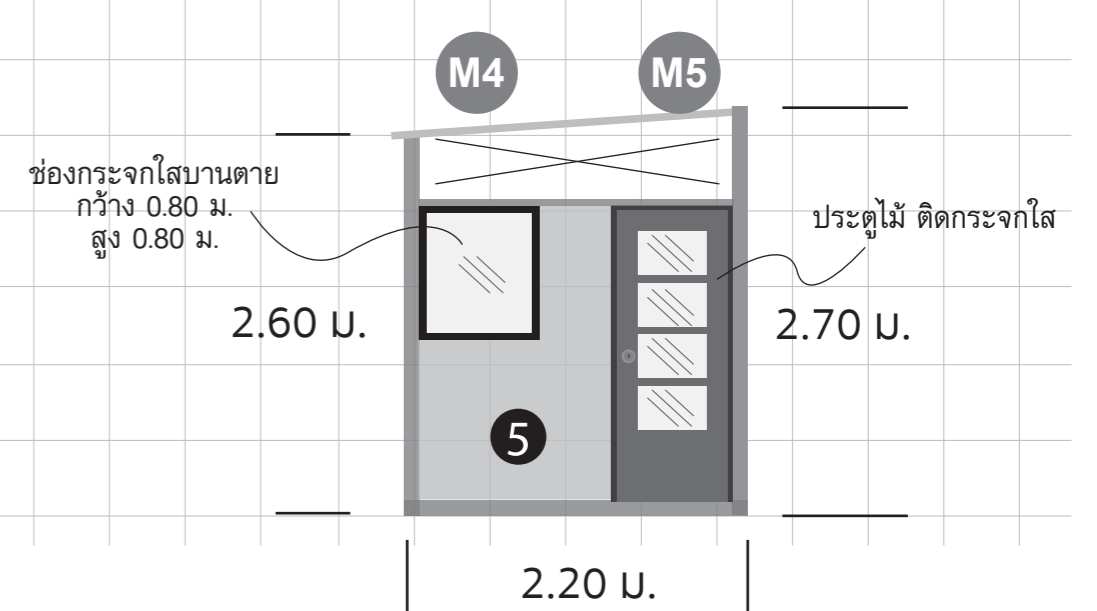
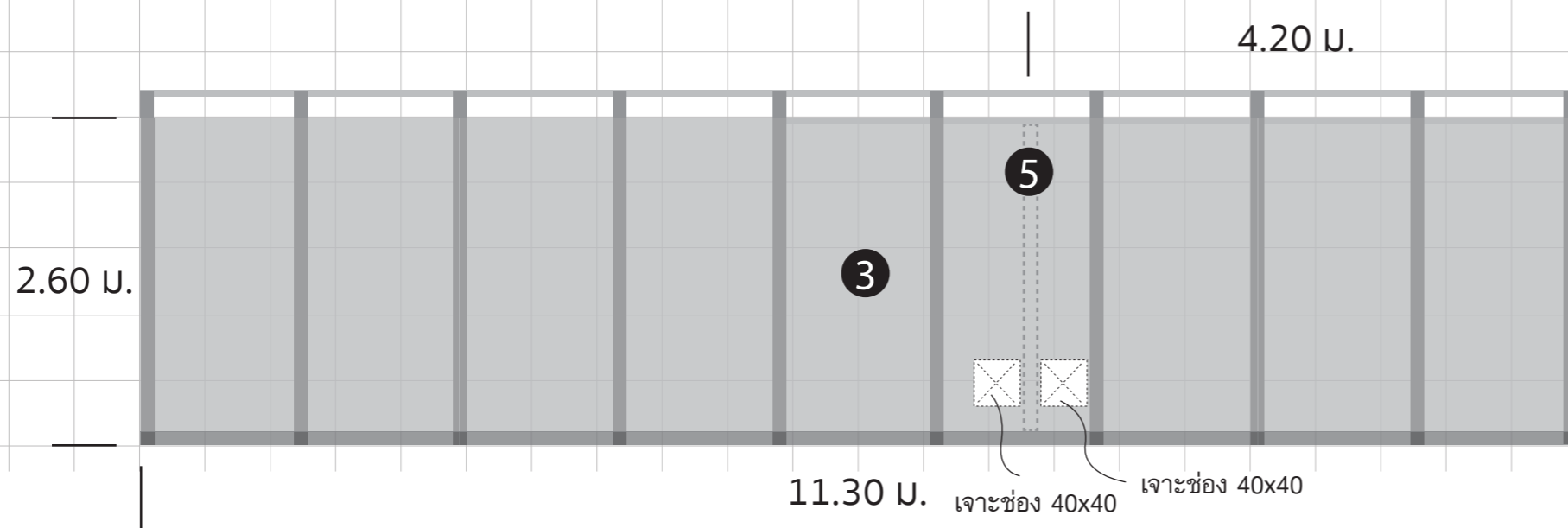
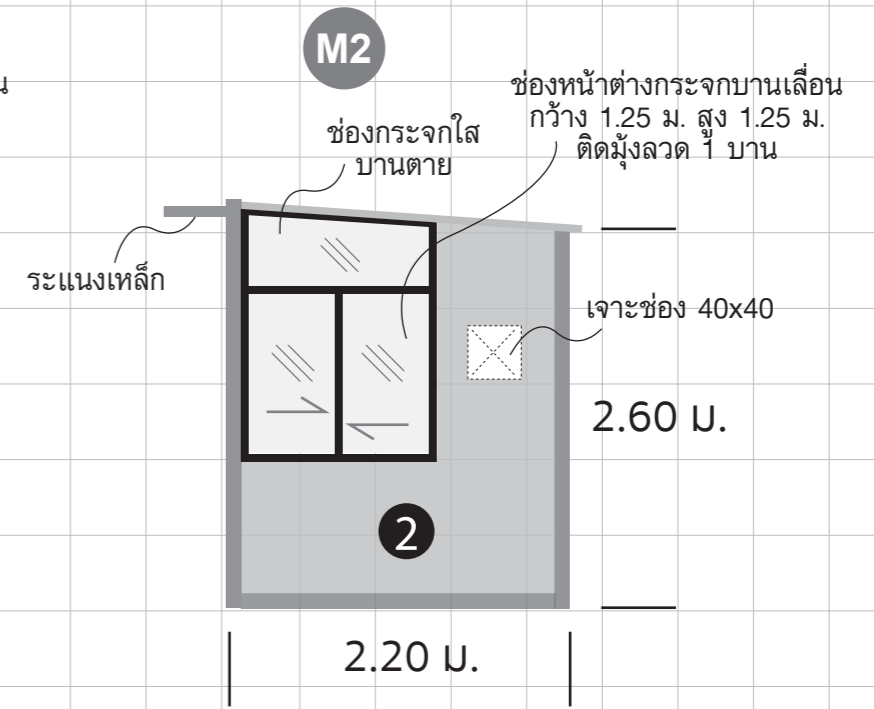
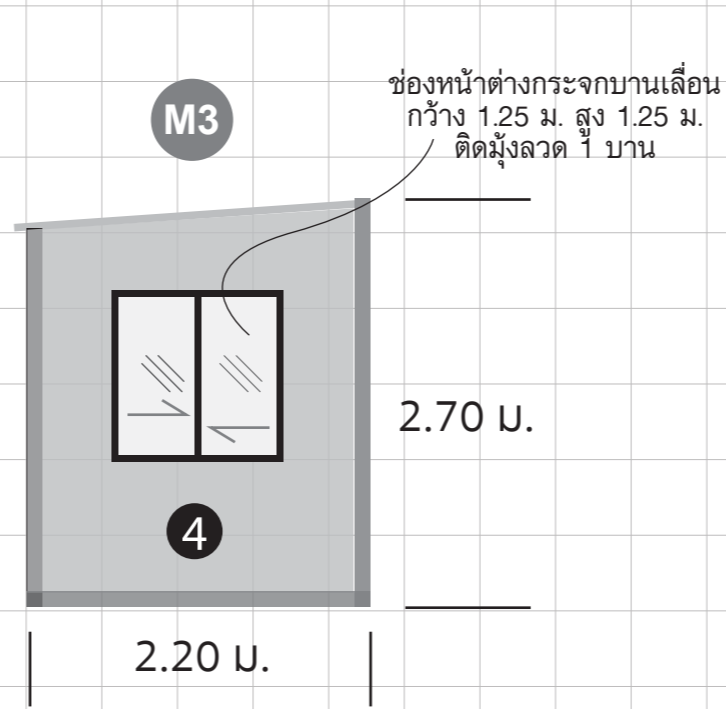
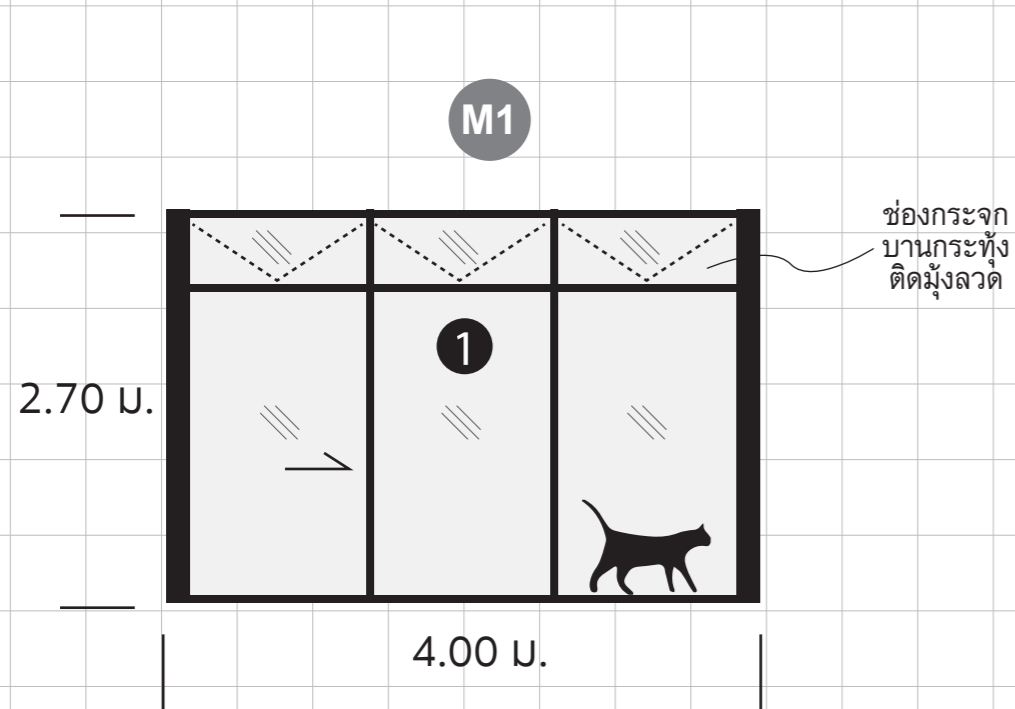
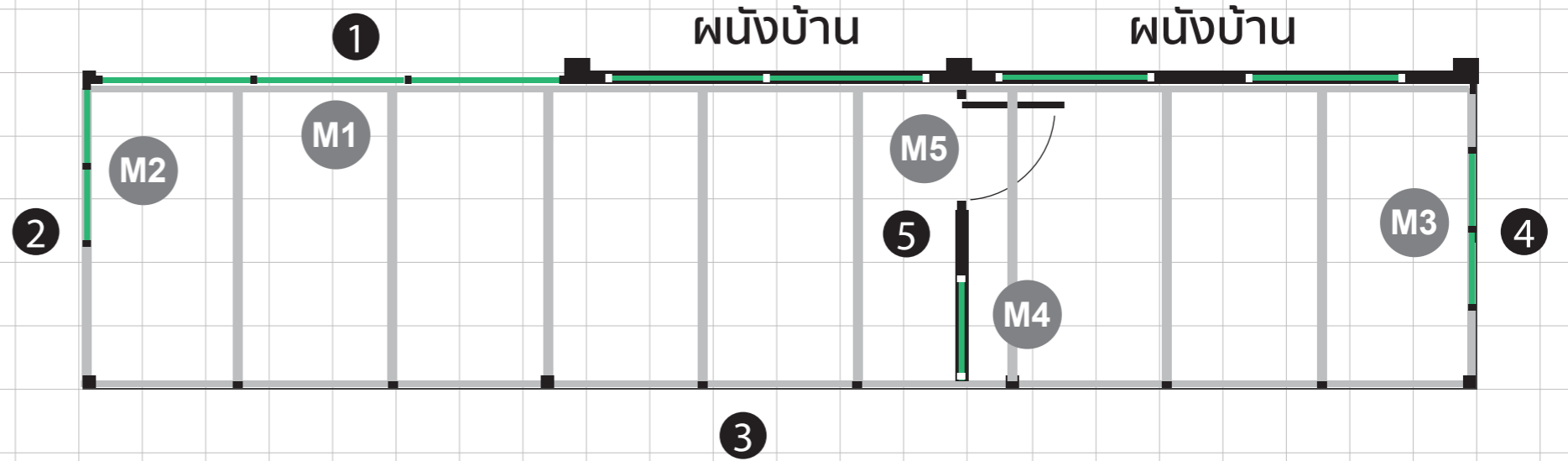

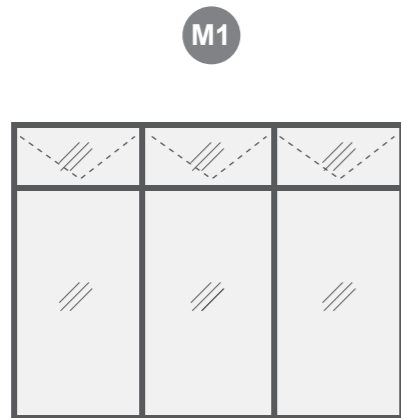

กว้าง 3.83 ม. สูง 2.60 ม.
กระจกใส
ด้านล่างเป็นบานตาย
ด้านบนเป็นบานกระทุ้ง + มุ้งลวด

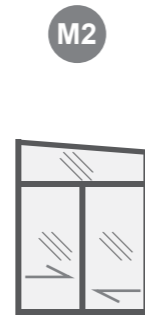

หน้าต่างกระจกใสบานเลื่อน
กว้าง 1.25 ม. สูง 1.25 ม.
+ มุ้งลวด 1 บาน
ด้านบนกระจกใสบานตาย
ขนาดสูงประมาณ 30 ซม.



หน้าต่างกระจกใสบานเลื่อน
กว้าง 1.25 ม. สูง 1.25 ม.
+ มุ้งลวด 1 บาน

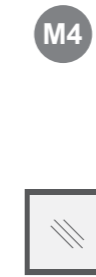

ช่องแสงกระจกใสบานตาย
กว้าง 0.80 ม. สูง 0.80 ม.



ประตูไม้กรุกระจกใส
กว้าง 0.885 ม.
สูง 1.96 ม.

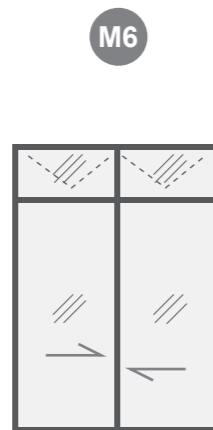

กว้าง 1.96 ม. สูง 2.60 ม.
กระจกใส
ด้านล่างเป็นบานสไลด์
ด้านบนเป็นบานกระทุ้ง + มุ้งลวด



ช่องแสงกระจกใสบานตาย
กว้าง 0.70 ม. สูง 2.60 ม.



ช่องแสงกระจกใสบานตาย
กว้าง 0.70 ม. สูง 2.60 ม.